

# Ninebot One S2 Руководство Пользователя

— by —  
**SEGWAY**

*Из-за постоянных доработок, усовершенствовании технологий и прошивок, функции вашего устройства могут немного отличаться от описанных в данном руководстве. Чтобы узнать новейшие функции продукта и инструкции по безопасности, пожалуйста, установите приложение Ninebotapp и обратитесь к электронным руководствам в приложении.*

[www.ninebot.com](http://www.ninebot.com)

**ERC**

**ninebot one** 

## Содержание

1. Устройство и комплектующие .....	02
2. Схема устройства .....	03
3. Процесс зарядки устройства .....	04
4. Начало работы .....	05
5. Обучение езде .....	06
6. Предотвращение потенциально опасных ситуаций .....	08
7. Запрещенные маневры .....	09
8. Инструкции по безопасности .....	11
9. Обслуживание и хранение устройства .....	12
10. Спецификация .....	13
11. Удаление батареи .....	14
12. Товарный знак и официальные уведомления .....	16
13. Гарантийная политика .....	16
14. Сервисное обслуживание .....	19

## Добро пожаловать

Спасибо что выбрали NinebotOneS2 – портативное самобалансирующееся моноколесо в качестве средства передвижения и развлечения.

Получайте наслаждение и максимум положительных эмоций от использования NinebotOne S2!

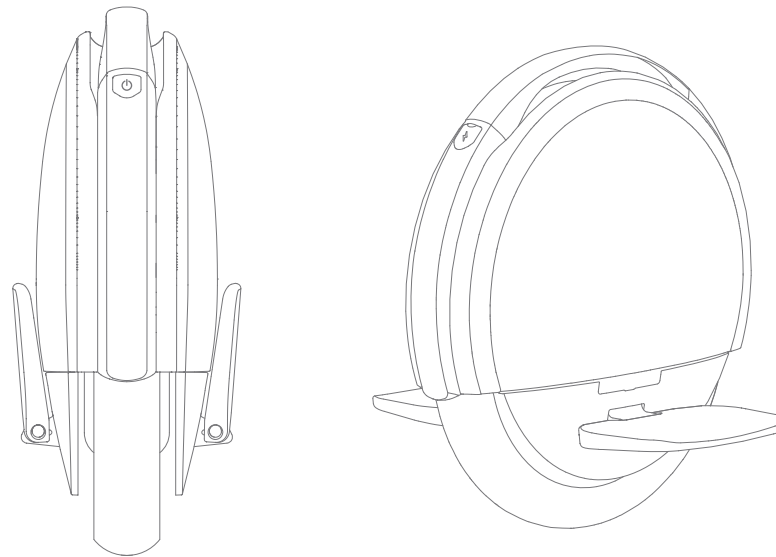

## 1 Устройство и комплектующие

Моноколесо

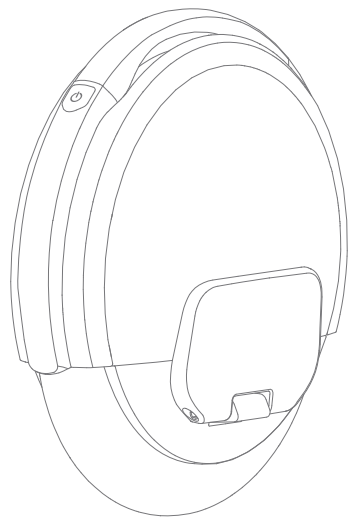

Руководство  
Пользователя



Правовой  
Статус



Подсказки



Коробка с  
аксессуарами x 2

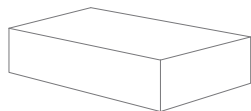

Аксессуары в коробке

Удлиненная втулка

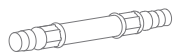

Зарядное  
устройство

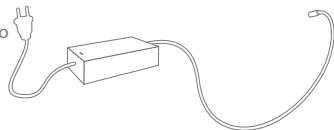

Пожалуйста, проверьте наличие и исправность всех вышеуказанных комплектующих. Если не хватает каких-либо компонентов, или они повреждены, пожалуйста, посетите наш официальный сайт <http://www.ninebot.com>

## 2 Схема устройства

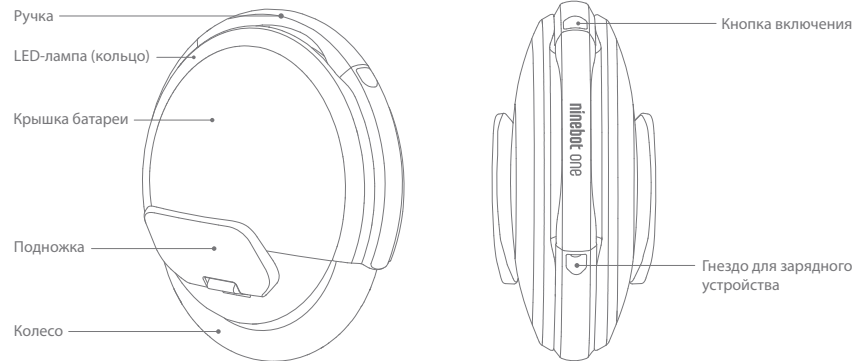

Дисплей уровня заряда батареи



Уровень заряда батареи отражается только в неподвижном устройстве.

Одно деление индикатора соответствует 14% заряда батареи. Изменение цвета индикатора с зеленого на желтый оповещает об уменьшении оставшейся мощности. Моргающий красный свет индикатора оповещает о скорой разрядке батареи – необходимо зарядить устройство прежде, чем использовать.

Более точно следить за состоянием уровня заряда батареи и оставшимся расчетным пробегом можно при помощи мобильного приложения Ninebotapp.

Если уровень заряда батареи снизится ниже 30%, максимальная скорость пробега также начнет постепенно снижаться.

Когда уровень заряда батареи снизится ниже 20% - максимальная скорость будет ограничена 12 км/ч.

Когда уровень заряда батареи снизится ниже 10% - максимальная скорость будет ограничена 4 км/ч.

## Режим переноски

NinebotOneS2 поставляется в сложенном состоянии (в режиме переноски). Если в рабочем состоянии поднять ручку, устройством остановится и перейдет в режим переноски. Моноколесо вернется в рабочий режим, как только вы опустите ручку.

Вы можете отключить режим переноски на мобильном приложении. В таком случае, не поднимайте ручку, когда моноколесо работает – колеса будут продолжать вращаться и это может привести к травме.

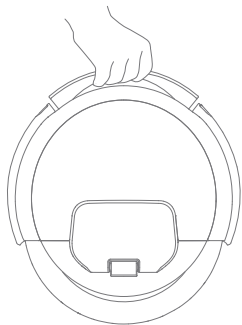

## 3 Процесс зарядки устройства

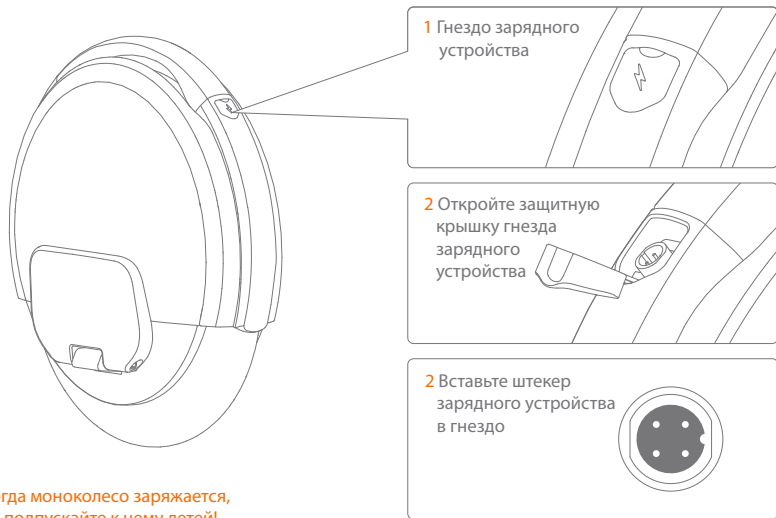

**⚠** Когда моноколесо заряжается, не подпускайте к нему детей!

## 4 Начало работы



Для установки и использования мобильного приложения NinebotApp вам необходимо мобильное устройство на базе Android или iOS. После просмотра видео с инструкцией по безопасности и выполнения упражнений для новичков, вы сможете начать использовать моноколесо. Ищите приложение в GooglePlay или в Apple'sStore или просканируйте QR-code слева.

**Сканировать здесь, чтобы скачать и установить приложение.**

1 Скачайте и установите приложение, зарегистрируйтесь и войдите, включите Ваше устройство.

2 Убедитесь, что моноколесо стоит на ровной поверхности и держит равновесие. Выполните пробное включение/выключение устройства.

**Для Вашей безопасности Ваш новый NinebotOneS2 не активирован, а скорость и чувствительность выставлены на низком уровне. Вы должны установить приложение и следовать инструкции по активации устройства перед его использованием.**

3 Нажмите кнопку «Поиск устройства», чтобы связать приложение с моноколесом. При удачном соединении, вы услышите звуковой сигнал. После этого мобильное приложение отобразит значок подключения и информацию о моноколесе. После удачного соединения, следуйте инструкции в приложении.

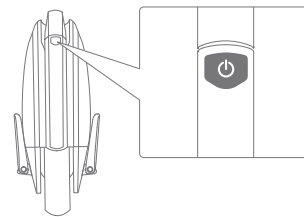
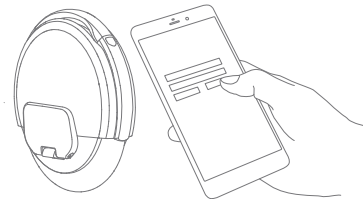

## 5 Обучение езде

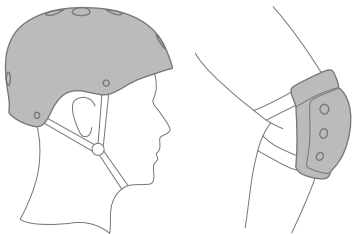

Носите шлем и другие средства защиты во избежание травм при падении во время обучения управлению NinebotOneS2, как показано на рисунке.

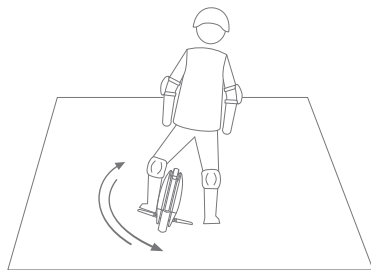

1 Поставьте одну ногу на подножку и подвигайте колесо вперед/назад.

После активации NineBotoneS2, приложение предложит вам зайти в Учебник для начинающих. Пожалуйста, следуйте видеоинструкциям или инструкциям, описанным ниже, прежде чем начать управление устройством.

Для Вашей безопасности максимальная скорость моноколеса ограничена до 4 км/ч до его активации. После активации и до прохождения Учебника для начинающих максимальная скорость ограничена до 7 км/ч. Когда обучение по Учебнику для начинающих закончено, максимальная скорость NineBotOneS2 – 12 км/ч. После того, когда вы проедете на моноколесе первый 1 км, все ограничения будут автоматически сняты.

Во время езды, если вы превышаете максимально допустимую скорость, устройство предупредит Вас сигналом тревоги, и подножка будет постепенно отклоняться, чтобы заставить Вас снизить скорость. В этом случае, вы можете немного наклониться назад, чтобы замедлить движение. Чтобы избежать травм, не пытайтесь усиливать давление на подножку.

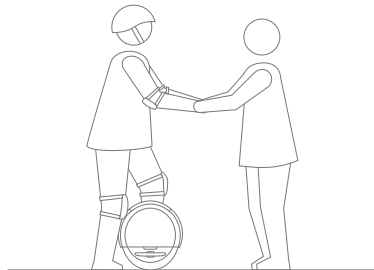

2 Поставьте одну ногу на подножку, держите ровно тело и ноги и постепенно смещайте центр тяжести вперед.

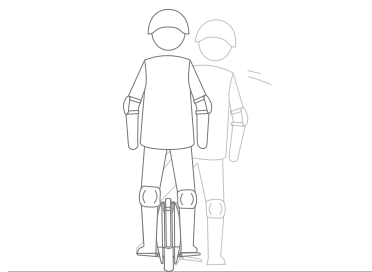

3 Поставьте одну ногу на подножку, вторую приподнимите от земли на 1-2 секунды и удерживайте равновесие.

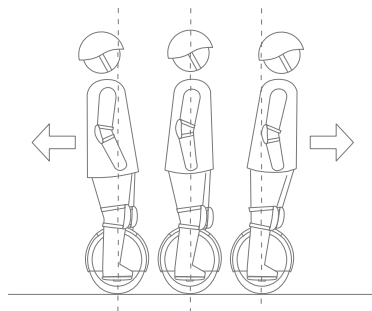

5 Поставьте обе ноги на подножки и управляйте моноколесом, слегка смещая центр тяжести тела вперед/назад.

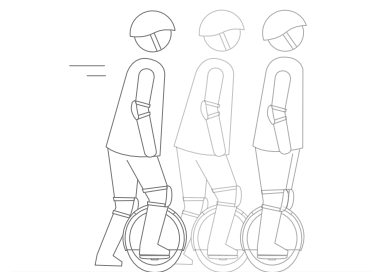

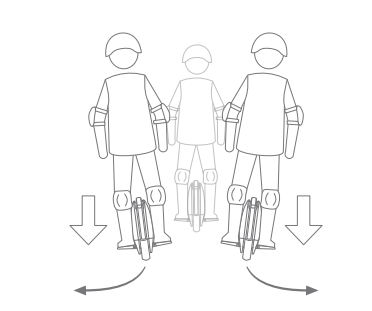

4 Поставьте одну ногу на подножку, второй слегка оттолкнитесь от земли, попробуйте продвинуться вперед.



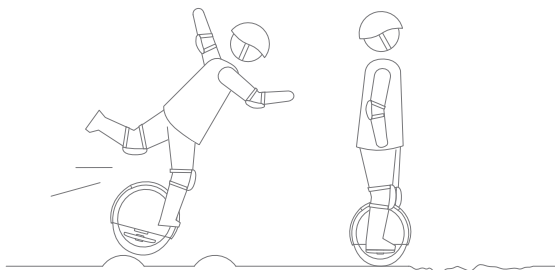

5 Поворачивайте устройством, смещая центр тяжести тела на одну ногу.

## 6 Предотвращение потенциально опасных ситуаций

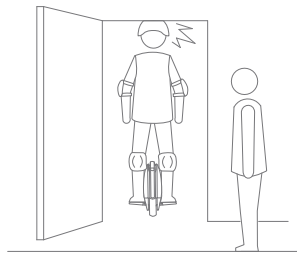

 При движении по неровной, ухабистой поверхности не следует резко разогнаться или тормозить, это может привести к заносу. Двигайтесь на скорости 3-10 км/ч, немного согнув колени.



 При движении контролируйте высоту дверных проемов и потолков.

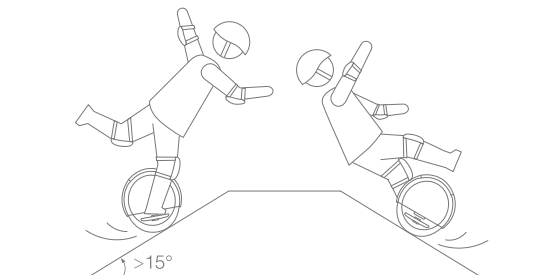

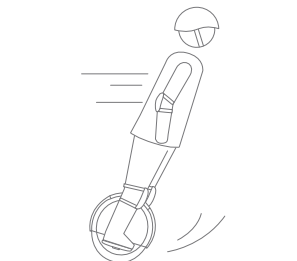

 Не передвигайтесь на NineBotOneS2 по поверхностям с уклоном более 15 градусов. Это может привести к падению вследствие перегрузки моноколеса.



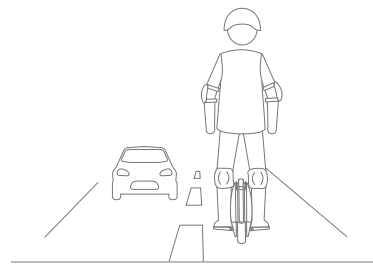

 Не следует резко ускоряться/тормозить.

## 7 Запрещенные маневры

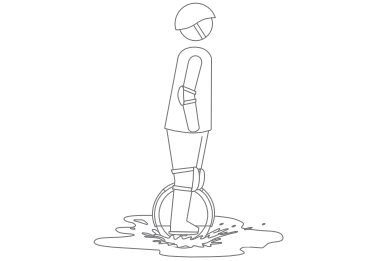

 Запрещено передвигаться на NinebotOneS2 по автомагистралям, или в зонах с большим трафиком пешеходов и прочих транспортных средств.



 Запрещено заезжать на моноколесе в лужи глубиной более 3 см.

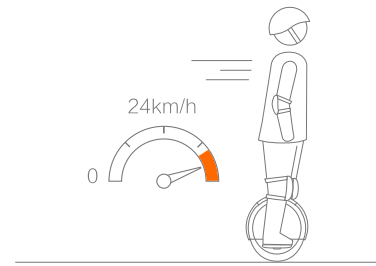

 Если вы двигаетесь очень быстро, или если уровень заряда батареи низкий, подножка начнет постепенно отклоняться и прозвучит сигнал тревоги. В этом случае, запрещено пытаться увеличить скорость.

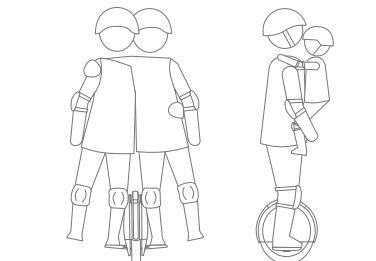

 Запрещено перевозить пассажиров и детей на моноколесе.

## 8 Инструкции по безопасности

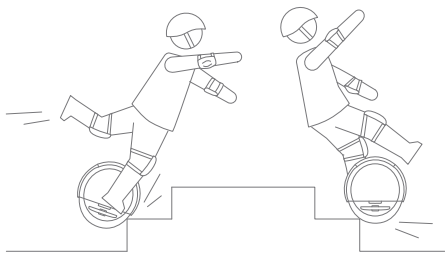

⊗ Запрещено передвигаться на моноколесе по ступеням и эскалаторам.

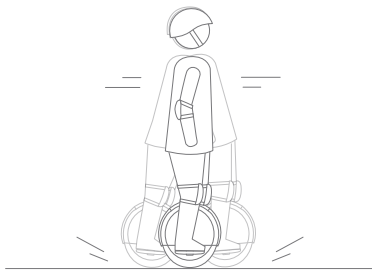

⊗ Запрещено резко ускоряться и раскачиваться на моноколесе вперед/назад.

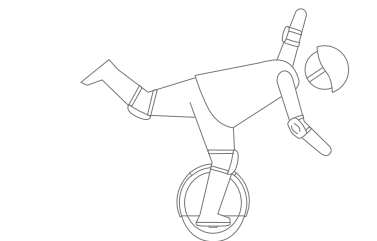

⊗ Запрещено управлять моноколесом, стоя на одной ноге.

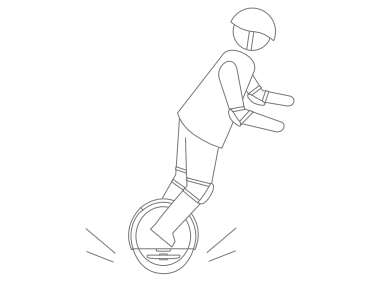

⊗ Запрещено прыгать во время движения на моноколесе.

- NenibotOneS2 создан для развлечения, однако в общественных местах к нему необходимо относиться, как к любому другому средству передвижения, соблюдая осторожность, чтобы не причинить увечья себе и окружающим. Следуйте инструкциям с целью защиты себя и окружающих.
- Помните, что в общественных местах вы можете причинить вред окружающим своим неправильным поведением или поступками, даже если вы в совершенстве овладели навыками управления моноколесом. Заметьте, что Ваш тормозной путь зависит от скорости Вашего передвижения, и Вы можете представлять опасность для пешеходов и велосипедистов. Убегайте скользких поверхностей, т.к. вы можете потерять контроль над устройством и войти в занос. Будьте бдительны, соблюдайте скоростной режим и безопасную дистанцию. Будьте бдительны и снижайте скорость в незнакомых местах.
- Уважайте пешеходов. Не пугайте их, особенно детей. Приближаясь к пешеходам сзади, снизьте скорость и, если необходимо, предупредите пешеходов словами прежде, чем совершить обгон. Объезжайте их с левой стороны. Если кто-то приближается к вам навстречу, держитесь правой стороны и снизьте скорость.
- Строго следуйте требованиям по безопасности, описанным в данном руководстве пользователя, если в Вашей стране нет иных государственных стандартов и правил, регулирующих движение на электрических самобалансирующихся транспортных средствах.NinebotInc. не несет ответственности за любой материальный ущерб, телесные повреждения / смерть, несчастные случаи или юридические споры, вызванные нарушениями инструкций по технике безопасности.
- Не позволяйте пользоваться вашим моноколесом людям, которые не прошли обучение. Для обучения друзей, вы можете перевести моноколесо в режим обучения, при помощи приложения. Проинструктируйте ваших друзей о необходимости ношения шлема и других защитных средств и объясните им инструкции по безопасности. Вы также можете просмотреть и установить видеоинструкции, отсканировав QR-code, расположенный на ярлыке на подножке или на карте с подсказками.
- Всегда производите проверку устройства перед использованием. Проверяйте наличие разболтанных частей, проколов, износа шин, аномальных шумов и дефектов при управлении. Ни в коем случае не передвигайтесь на неисправном моноколесе. Используйте приложение для устранения проблем или свяжитесь с официальным сервисом продавца или дистрибьютера для технического обслуживания.

## 9 Обслуживание и хранение устройства

### Чистка и хранение NineBotOneS2

Смойте загрязнения при помощи влажной мягкой тряпочки. Засохшую грязь можно удалить при помощи старой зубной щетки и зубной пасты, затем протрите влажной тряпочкой. От царапин можно избавиться при помощи мелкой наждачной бумаги или аналогичного абразивного материала.

**НЕ** используйте агрессивных жидкостей, таких как растворитель, спирт, бензин и т.д...

Перед чисткой отключите питание и шнур зарядного устройства, закройте защитную крышку порта зарядки, чтобы избежать поражения током. Не мойте устройство под большим напором воды.

Храните моноколесо в сухом прохладном помещении. **НЕ** оставляйте моноколесо вне помещения на длительное время. Избегайте воздействия прямых солнечных лучей, высоких температур. Это может повредить корпус изделия и шины, снизить длительность работы батареи.

### Обслуживание батареи NineBotOneS2

Не храните аккумулятор в местах с температурой выше 50°C и ниже -20°C (например в машине в летний период). Не бросайте батарею в огонь. Ознакомьтесь с наклейкой на батарее для большей информации.

Чтобы продлить срок службы батареи, избегайте её полной разрядки. При комнатной температуре срок работы батареи будет наиболее долгим. При температуре около нуля градусов, срок службы батареи будет снижаться. Экстремально высокие и низкие температуры снизят срок работы (при температуре -20°C время работы сократится более, чем вдвое). При нормальной температуре, срок службы восстановится. За оставшимся временем работы батареи можно следить при помощи приложения.

Полностью заряженная батарея может сохранять работоспособность в течении 120-180 дней. После этого батарея будет полностью разряжена, что может привести к необратимым повреждениям аккумуляторного элемента. Учтите, что батарея хранит историю заряда. Повреждения аккумуляторного элемента вследствие полной разрядки не является гарантийным случаем. (Не разбирайте батарею, это может быть опасно)

## 10 Спецификация.

Показатель	Наименование	Параметры NineBot One S2
Габариты	мм	448x419x182
Вес	Макс. допустимая нагрузка (кг)	120
	Вес нетто (кг)	12,4
Требования к пользователю	Возраст (лет)	16-50
	Рост (см)	120-200
Основные параметры устройства	Макс. скорость (км/ч)	24
	Стандартный пробег [1], км	В среднем 30, (пробег зависит от веса пользователя, условий окружающей среды, температуры, состояния дороги и др)
	Макс. угол наклона дороги	15 градусов
	Режим Новичка	Да. Режим новичка автоматически отключается после прохождения первого 1 км дистанции. Вы можете заново активировать режим Новичка, используя приложение.
	Допустимые поверхности для использования	Жесткие дорожные покрытия, Плоские грунтовые дороги, горки с уклоном менее 15 градусов, ступеньки и бортики ниже 3 см, канавки и ямки глубиной менее 3 см.
	Рабочая температура	От -10°C до +45°C
	Температура хранения	От -20°C до +45°C
Степень водонепроницаемости	IP 54 (небольшой дождь)	
Параметры батареи	Средний вольтаж	54,3
	Максимальный вольтаж	63
	Емкость (Вт/ч)	310
Параметры двигателя	Опция Smart-BMS	Устройство автоматически отключается, когда срабатывает любой из следующих сигналов тревоги: сигнал нарушения балансировки, перезарядки, пониженного напряжения и перегрева. Приложение покажет вам состояние батареи.
	Средняя мощность (Вт)	500
Параметры зарядного устройства	Максимальная мощность (Вт)	1000
	Сертификат безопасности	KC, SRRC, CE, TELEC, IDA
	Мощность (Вт)	120
	Входной вольтаж (В)	100-240, 50-60Гц
	Выходной вольтаж (В)	~ 63
	Сила тока (А)	~ 1,9
Панель дисплея	Сертификат безопасности	CCC, CB, CE, PSE, KC, SAA
	Время полной зарядки (ч)	~ 3
Панель дисплея	Панель дисплея, расположенная с обеих сторон моноколеса по 14 x 2 независимых RGB LED элементов, дисплей уровня заряда батареи индивидуальное освещение.	

[1] Standard mileage refers to full power, a load of 70 kg, a temperature of 25°C, and an average speed of 15 km/h on a flat road surface.

Note: The data and parameters vary with model. They are subject to change without notice.



## 11 Удаление батареи

Стандартный NineBot One S2 (мощностью 310 Вт) оснащен 2 батареями, по одной с каждой стороны устройства. Вы можете удалить одну из них, чтобы ограничить максимальную скорость, километраж пробега, и уменьшить вес NineBot One S2. С одной установленной батареей • 18 км/ч максимальная скорость • 15 км максимальный километраж пробега • 11,5 кг вес устройства

(Зависит от веса пользователя, состояния батареи, температуры, состояния покрытия дороги и др.)

**⚠** Удаление батареи связано с повышенной опасностью. Обратитесь к нашему сервису обслуживания устройства или к вашему дистрибьютору и не пытайтесь самостоятельно устанавливать батарею обратно.

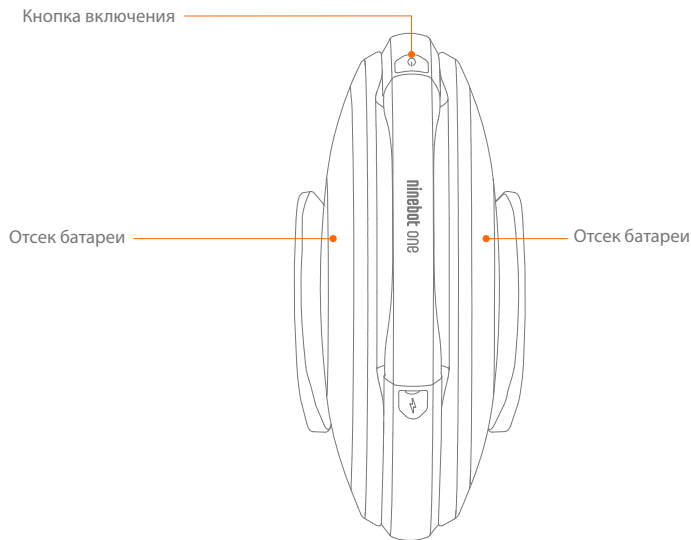

① Откройте резиновую заглушку.

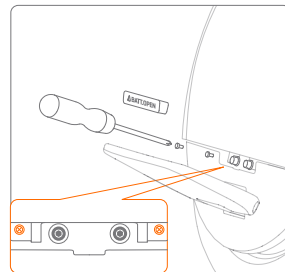

Выключите питание моноколеса. Откройте резиновую мягкую заглушку на левой стороне корпуса устройства (как показано на рисунке, выше подножки) и открутите оба винта при помощи крестовой отвертки.

② Откройте крышку батареи.

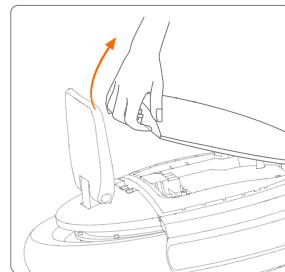

Как показано на рисунке, подцепите пальцем руки крышку батареи и потяните вверх, используя небольшое углубление в центре. Если необходимо, используйте отвертку.

③ Расцепите провода аккумулятора

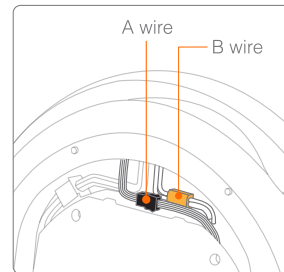

Сперва освободите черный провод (А), затем желтый (Б). Для того, чтобы сделать это, потяните за штекер с небольшим усилием. Не тяните непосредственно за провод, вы можете повредить его.

④ Удалите винты

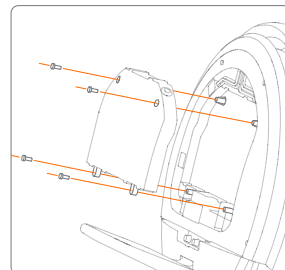

Открутите 4 винта по углам батареи. Не нажимайте сильно на отвертку, вы можете повредить батарею. Затем достаньте её.

⑤ Установка крышки батареи

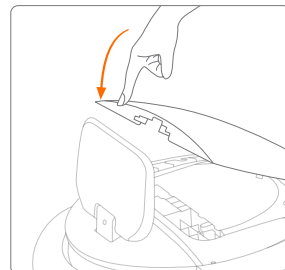

Как показано на рисунке, вставьте верх крышки в специальное отверстие, затем нажмите на нее.

⑥ Зафиксируйте крышку винтами и установите резиновую заглушку.

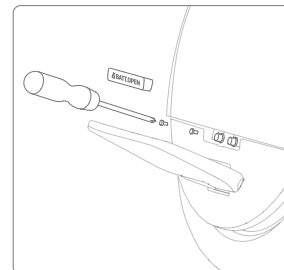

Затяните винты и вставьте в место резиновую заглушку.

## 12 Товарный знак и официальные уведомления

九号单轮®, NinebotOne®, 九号机器人®, Ninebot®, 九号平衡车®, 纳恩博® зарегистрированные торговые знаки и принадлежат компании Ninebot (Tianjin) Technology Co., LTD и их аффилируемым компаниям (здесь и далее упоминаемые, как Ninebot Inc.)

Ninebot Inc оставляет за собой все права на 纳恩博®, 九号机器人®, 九号平衡车®, Ninebot® и 9® логотипы и товарные знаки.

Другие товарные знаки, упомянутые здесь, являются зарегистрированными их владельцами товарными знаками.

Ninebot Inc является владельцем патентов на серийное устройство Ninebot One S2. Ninebot Inc подготовила данное руководство, и оно защищено авторским правом. Любые организации или частные лица не должны без письменного разрешения патентообладателя Ninebot Inc самовольно использовать, производить, распространять целиком или частично данное руководство, а также использовать патенты Ninebot Inc.

Данное руководство, во время его подготовки, описывало все инструкции и функции устройства с учетом последних изменений. Однако, из-за постоянного улучшения характеристик устройства и изменений в дизайне, могут быть небольшие расхождения между продуктом, описанным в руководстве, и продуктом, который приобрели вы.

Пожалуйста, отсканируйте QR-code на странице 5 для установки приложения для Android или iOS, и прочитайте новейшую электронную версию руководства пользователя. К тому же в линейке Ninebot One S2 есть еще несколько моделей и серий Ninebot с отличающимися функциями. Некоторые функции, упомянутые в данном руководстве, могут не применяться в вашем устройстве. Из-за обновлений продукта, устройство, описанное в данном руководстве, может отличаться от вашего цветом и внешним видом.

Производитель:

Ninebot (Tianjin) Technology Co., Ltd.

Address: No.11 Tianrui Road, Automobile Industrial Park, Wuqing District, Tianjin

Стандарт производства продукта: Q/12WQ5442-2016

## 13 Гарантийная политика

Условия Гарантии (применяются ко всем странам, кроме Китая)

- Данные условия гарантии применяются к максимально возможным случаям, разрешенным законом. В случае каких-либо несоответствий между данными условиями гарантии и местным законом и правилами, последний имеет преимущество.
- Условия Гарантии распространяются только на устройства, купленные или арендованные у Ninebot Inc или у официальных дистрибьютеров.
- Гарантийный срок начинается с момента активации устройства. Или с 60-го дня после производства, если невозможно установить дату активации.
- В течение 7-ми дней после покупки, при подтвержденных неисправностях, вы имеете право вернуть, заменить или отремонтировать устройство бесплатно.
- В течение 15-ти дней после покупки, при подтвержденных неисправностях, вы имеете право заменить или отремонтировать моноколесо бесплатно.
- Возврат возможен только при условии полной сохранности первоначальной комплектации и упаковки.
- При замене, заменяется только неисправная часть. Т.е. если неисправно зарядное устройство, вам заменят только его. Гарантия на замененную часть начинает действовать в день получения.
- Ninebot Inc и официальные представители оказывают услуги платного ремонта поломок, выходящих за рамки гарантии. Пожалуйста, более подробно проконсультируйтесь в местном дистрибьютерском центре.

## Гарантийная политика

Деталь	Содержимое	Гарантийный срок
Корпус моноколеса	Контроллер, двигатель, конструкция рукоятки с рамой моноколеса	1 год
Батарея зарядное устройство	Внешнее зарядное устройство, аккумулятор	180 дней
Быстроизнашивающиеся детали	Подшипники, LED-элементы, покрышки, внутренние трубки, крышка батареи, и покрытие подножек, кольцевые лампы, основной корпус.	90 дней
Аксессуары	Удлиненная втулка и другие аксессуары	30 дней

## Не подлежат гарантийному обслуживанию

- Повреждения, причиненные неправильным использованием, хранением, обслуживанием и транспортировке, которые не соответствуют требованиям Инструкции.
- Неверно заполненный гарантийный талон, или некорректная информация в гарантийном талоне.
- Повреждения, причиненные при форс-мажорных обстоятельствах или человеческой деятельностью (пожар, воздействие жидкостей, потоп, заморозка, землетрясения и тд.)
- Повреждения, причиненные при столкновении с препятствиями, перегрузке, прыжках, при экстремальном использовании устройства.
- Моноколесо разбиралось или ремонтировалось самостоятельно или третьими неавторизованными лицами.
- Умышленное повреждение транспортного средства или изменение информации о продукте.
- Ущерб, нанесенный пользователем, включая транспортировку, погрузку и выгрузку устройства третьими лицами.
- Другие поломки или повреждения, не связанные с дизайном продукта, производством, сборкой и качеством.
- Более полную информацию вы можете получить в точках продаж и сервисных центрах вашей страны или региона.

## 14 Сервисное обслуживание

Если у Вас есть вопросы по управлению устройством, производству и безопасности, вы можете посетить сайт компании Ninebot Inc, задать любые вопросы или выслать запрос на ремонт.

Наши контакты:

Сервисный центр Россия  
Москва, Проспект Мира, д. 52, стр. 5  
Телефоны: +7 (495) 545-44-24, +7 (495) 663-77-43  
Санкт-Петербург, ул. 2-ая Советская, д.12  
Телефон: +7 (812) 327-81-90  
website: [www.telemix.ru/service](http://www.telemix.ru/service)  
E-mail: [mail@telemix.ru](mailto:mail@telemix.ru)

Тел: +86-010-84828002 (только в Китае) Факс: +86-010-84828002-800  
E-mail: [sales@ninebot.com](mailto:sales@ninebot.com) (для обращений) [Servis@ninebot.com](mailto:Servis@ninebot.com) (сервисное обслуживание)  
Официальный сайт компании: [www.ninebot.com](http://www.ninebot.com)

 Ninebot оставляет за собой право в любое время изменять условия. Ninebot публикует такие изменения на официальном сайте компании. Измененные условия и правила вступают в силу после публикации и становятся частью данного руководства.

Прикрепить баркод здесь