

MIE



MIE in Italy



УТЮГ С ОТПАРИВАТЕЛЕМ

Инструкция по эксплуатации

ВАЖНЫЕ МЕРЫ ТЕХНИКИ БЕЗОПАСНОСТИ ПРИ РАБОТЕ С ПРИБОРОМ

При эксплуатации утюга должны соблюдаться основные требования техники безопасности, в том числе:

ПРОЧИТЕ ИНСТРУКЦИЮ ПОЛНОСТЬЮ, ПРЕЖДЕ ЧЕМ ПРИСТУПАТЬ К ЭКСПЛУАТАЦИИ УТЮГА

1. Пользуйтесь утюгом только по назначению.
2. Во избежание поражения электрическим током, не погружайте утюг в воду или иные жидкости.
3. Кнопка питания утюга всегда должна быть в положении ‘ Off ’ (выкл.), прежде чем подключать/отключать прибор к электрической сети. Ни в коем случае не дергайте за шнур питания для отключения его от сети, возьмитесь за вилку шнура и извлеките ее из розетки сети питания.
4. Не допускайте, чтобы шнур питания касался горячих поверхностей. Всегда давайте утюгу достаточно времени, чтобы остыть, перед тем как убирать его на хранение. При хранении утюга намотайте его шнур питания вокруг основания утюга.
5. Всегда отключайте утюг от сети питания, перед тем как наполнять его водой или сливать из него воду, а также пока вы не пользуетесь им.
6. Не пользуйтесь утюгом, если он падал, имеет неполадки или его шнур питания поврежден. Во избежание риска поражения электрически током, не пытайтесь отремонтировать прибор самостоятельно, а обратитесь в специализированный сервисный центр. Неправильная сборка утюга после ремонта может привести к поражению электрическим током, когда вы включите прибор.
7. Не позволяйте детям пользоваться любыми электрическими приборами без присмотра и будьте внимательны и осторожны, когда сами пользуетесь электрическими приборами поблизости от детей. Не оставляйте утюг без присмотра, если он подключен к сети или стоит на гладильной доске
8. При прикосновении к горячей подошве утюга вы можете получить ожог. Горячий пар или горячая вода также могут стать причиной ожога. Будьте осторожны, если переворачиваете утюг – в его резервуаре может оставаться горячая вода.



СПЕЦИАЛЬНЫЕ УКАЗАНИЯ ПО ЭЛЕКТРИЧЕСКОЙ БЕЗОПАСНОСТИ

1. Во избежание перегрузки сети питания не подключайте к одному контуру сети несколько приборов большой мощности одновременно.
2. Если вам необходимо воспользоваться удлинителем для утюга, пользуйтесь удлинителем, выдерживающим амперную нагрузку в 10А. Удлинители, рассчитанные на меньшую амперную нагрузку, могут перегреться. Будьте внимательны и осторожны при использовании удлинителя, убедитесь, что за него никто не зацепится и не споткнется.

СОХРАНИТЕ ЭТУ ИНСТРУКЦИЮ

ВНИМАНИЕ:

НЕ ПОЗВОЛЯЙТЕ детям или людям, не ознакомившимся с инструкцией по работе с прибором, пользоваться утюгом без присмотра.

НИКОГДА не погружайте утюг, его шнур питания или вилку шнура в воду или иные жидкости.

НИКОГДА не оставляйте горячий утюг на ткани или на легковоспламеняющихся поверхностях.

НИКОГДА не оставляйте утюг подключенным к сети питания без необходимости. Всегда отключайте его от электрической сети, когда не пользуетесь им.

НИ В КОЕМ СЛУЧАЕ не прикасайтесь к работающему утюгу мокрыми руками.

НЕ ТЯНИТЕ за шнур питания, чтобы отключить его от розетки электрической сети.

НЕ ДОПУСКАЙТЕ, чтобы утюг подвергался воздействию атмосферных явлений (дождь, солнце и пр.).

НЕ ОСТАВЛЯЙТЕ утюг без присмотра, когда он подключен к сети питания.

НЕ НАПОЛНЯЙТЕ резервуар утюга водой, если вы предварительно не отключили утюг от сети питания.

ПОЖАЛУЙСТА, ПРИМИТЕ К СВЕДЕНИЮ:

Не добавляйте в воду для утюга химические средства, ароматизаторы или средства против накипи. Несоблюдение этого условия будет причиной отказа в гарантийном ремонте прибора.

СОСТАВНЫЕ ЧАСТИ УТЮГА

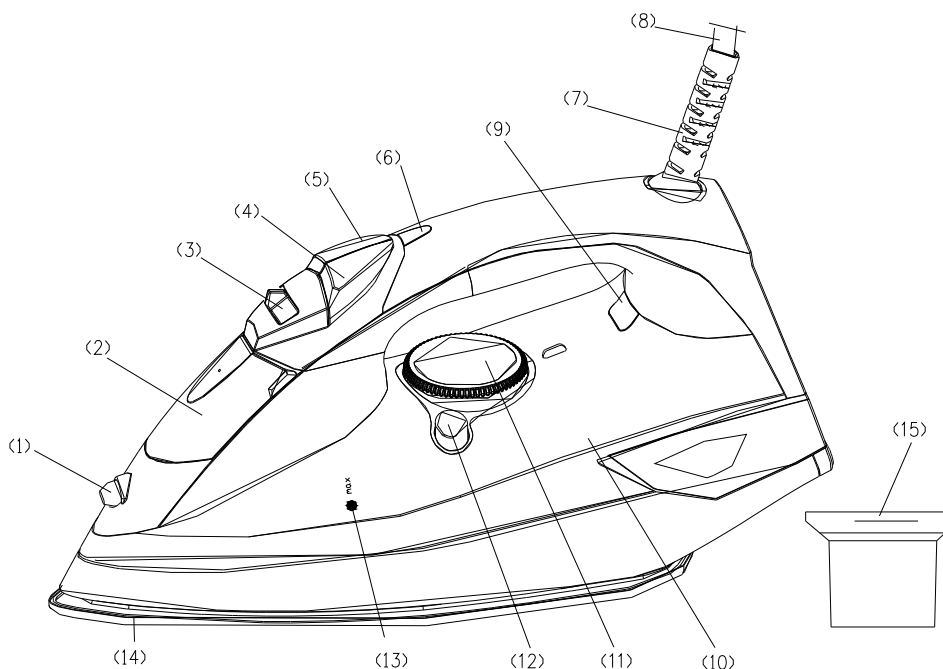

- (1). Разбрызгиватель воды
- (2). Крышка-колпачок резервуара для воды
- (3). Регулятор подачи пара
- (4). Кнопка подачи направленной струи пара
- (5). Кнопка разбрызгивателя воды
- (6). Световой индикатор автоматического отключения прибора
- (7). Изолирующая втулка шнура питания
- (8). Шнур питания
- (9). Световой индикатор нагревания утюга
- (10). Прозрачный резервуар для воды
- (11). Терморегулятор для регулирования температуры нагрева утюга
- (12). Кнопка самоочистки утюга
- (13). Отметка максимально допустимого уровня воды в резервуаре
- (14). Подошва утюга с отверстиями для подачи пара
- (15). Мерный стаканчик



СИСТЕМА ЗАЩИТЫ ОТ НАКИПИ

Специальный фильтр в резервуаре для воды смягчает воду и предотвращает появление накипи в подошве утюга. Фильтр долговечен и не требует замены.

ВНИМАНИЕ: Не добавляйте в воду для утюга химические средства, ароматизаторы или средства против накипи. Несоблюдения этого условия будет причиной отказа в гарантийном ремонте прибора.

ПРОТИВОКАПЕЛЬНАЯ СИСТЕМА В ПОДОШВЕ УТЮГА

Данный утюг оснащен противокапельной системой «Anti-drip», которая обеспечивает идеальную глажку даже самых деликатных тканей.

Деликатные ткани следует всегда гладить при низкой температуре. При этом подошва утюга может остыть до температуры, при которой уже будет подаваться не пар, а капли горячей воды, которые могут оставить пятна на ткани. В этом случае автоматически срабатывает противокапельная система «Anti-drip» и отключает подачу пара, чтобы вы могли прогладить деликатные вещи без риска появления на них пятен от воды.

СИСТЕМА АВТОМАТИЧЕСКОГО ОТКЛЮЧЕНИЯ ПРИБОРА





Система автоматического отключения прибора активируется, если утюг находится в вертикальном положении более 8 минут или в горизонтальном положении без движения более 30 секунд. Загорается световой индикатор, сигнализирующий о том, что прибор был выключен автоматически. Как только вы приведете утюг в движение, система автоматического отключения прибора деактивируется, и утюг снова начнет работать.

ОБЩИЕ УКАЗАНИЯ ПО ЭКСПЛУАТАЦИИ

При первоначальном включении утюг может выделять небольшое количество дыма. Это не является признаком неисправности и скоро прекратится само собой. В первый раз рекомендуется сначала прогладить утюгом ненужный кусок ткани.

ПОДГОТОВКА К ЭКСПЛУАТАЦИИ

Гладьте одежду в соответствии с международными символами на ее ярлычках, а в случае их отсутствия – в соответствии с рекомендациями для данного типа ткани.

Значок на ярлычке одежды	Тип ткани	Положение терморегулятора
	Синтетика	• Низкая температура
	Шелк - шерсть	•• Средняя температура
	Хлопок - лён	••• Высокая температура
	Ткань не предназначена для глажки	

В первую очередь прогладьте изделия, которые требуют наиболее щадящего температурного режима.

Это сокращает общее время глажки (не требуется ждать, пока утюг остынет, чтобы приступить к глажке более деликатных тканей) и сокращает риск испортить утюгом деликатные ткани.



ГЛАЖКА С ОТПАРИВАНИЕМ

Наполнение резервуара утюга водой

- Убедитесь, что шнур питания утюга отключен от электрической сети.
- Поверните регулятор подачи пара (3) в серединное или крайнее правое положение (Рис 1).
- Откройте крышку-колпачок резервуара для воды (2)
- Приподнимите утюг под наклоном, чтобы было удобнее набирать в него воду без риска налить слишком много воды.
- Медленно налейте воду в резервуар утюга с помощью мерного стаканчика (15). Не превышайте максимальный уровень воды в резервуаре (около 350 мл), обозначенный значком "MAX" (Рис 2).
- Закройте крышку-колпачок резервуара (2).

Настройка температуры нагревания утюга.

- Поставьте утюг в вертикальное положение.
- Вставьте вилку шнура питания в розетку электрической сети.
- Поверните терморегулятор (11) в положение в соответствии с символом на ярлычке одежды, которую вы собираетесь гладить. Загорится световой индикатор нагревания утюга (9). Подождите, пока он не погаснет, сигнализируя о том, что утюг достаточно нагрелся.

ВНИМАНИЕ: во время глажки световой индикатор нагревания утюга (9) будет периодически включаться, сигнализируя, что поддерживается требуемая температура. Если вы переключили терморегулятор на более низкую температуру после глажки на высокой температуре, не начинайте гладить, пока световой индикатор нагревания утюга не загорится снова.

Настройка интенсивности подачи пара.

Количество подаваемого пара настраивается с помощью регулятора подачи пара (3).

- Переключите регулятор подачи пара в положение между минимальным и максимальным в зависимости от того, насколько интенсивная подача пара требуется и какой температуры.

ВНИМАНИЕ: утюг будет подавать пар непрерывно, только если он находится в горизонтальном положении. Вы можете прекратить непрерывную подачу пара, просто установив утюг в вертикальное положение или переключив регулятор подачи пара в крайнее левое

положение. Глажка с отпариванием возможна только при высоких температурных режимах, согласно маркировке на терморегуляторе утюга (11) и табличке выше, так как при низких температурных режимах пар конденсируется.

Режим подачи направленной струи пара при вертикальной глажке

Нажмите кнопку направленной струи пара (5) для подачи мощной струи пара, которая может проникнуть вглубь плотной ткани и разгладить самые сложные помятости и заломы. Подождите несколько секунд, прежде чем снова нажимать кнопку подачи струи пара.

Нажимая кнопку подачи струи пара с небольшими интервалами, вы можете отпаривать вещи в вертикальном положении (занавески, развешанную на вешалках одежду и пр.) (Рис. 5).

ВНИМАНИЕ: функция подачи направленной струи пара работает только при высоком температурном режиме нагрева утюга. Когда включается световой индикатор нагревания утюга (9), подача направленного пара невозможна. Как только индикатор погаснет, функция подачи направленной струи пара будет работать.

СУХАЯ ГЛАЖКА

Для глажки без отпаривания, следуйте инструкциям раздела «Глажка с отпариванием», оставляя при этом регулятор подачи пара (3) в крайнем левом положении.

Функция sprыскивания ткани водой

Убедитесь, что в резервуаре утюга достаточно воды. Для подачи плотной струи воды, нажимайте кнопку разбрызгивателя (4) медленно, для подачи легкой струи в смеси с паром – быстро (Рис. 6).

ВНИМАНИЕ: для глажки деликатных тканей рекомендуется sprыскнуть ткань водой с помощью разбрызгивателя (4) или гладить через влажную ткань. Во избежание появления пятен от воды, не используйте данную функцию для шелковых или синтетических тканей.



ЧИСТКА УТЮГА

ВНИМАНИЕ: прежде чем приступать к чистке утюга, убедитесь, что его шнур питания отключен от электрической сети.

Любые загрязнения и накипь с подошвы утюга можно счищать с помощью влажной ткани и неабразивного жидкого чистящего средства.

Не используйте для очистки подошвы утюга металлические губки и другие металлические чистящие приспособления, т.к. они могут оставить царапины на подошве утюга.

Пластиковые части утюга можно почистить влажной тканью и потом вытереть сухой тканью.

ФУНКЦИЯ САМООЧИЩЕНИЯ УТЮГА

Функция самоочищения утюга позволяет избавляться от загрязнений и накипи, возникающей на подошве утюга. Рекомендуется пользоваться этой функцией каждые 10-15 дней следующим образом:

-Наполните резервуар утюга водой до максимального уровня и установите регулятор подачи пара (3) в крайнее левое положение.

-Поверните терморегулятор (11) на максимальную температуру и дождитесь, пока не погаснет световой индикатор (6).

-Вытащите вилку шнура питания из розетки электрической сети и подержите утюг в горизонтальном положении над раковиной.

-Удерживайте кнопку самоочистки (12) пока вся вода, пар и загрязнения не выйдут из отверстий в подошве утюга (Рис. 7).

-После того, как подошва утюга остынет, протрите ее влажной тканью.

ХРАНЕНИЕ УТЮГА

-Отключите вилку шнура питания утюга от розетки электрической сети.

- Вылейте воду из резервуара, перевернув утюг вверх подошвой и слегка встряхнув его.

-Дождитесь, пока утюг окончательно остынет.

-Накрутите шнур питания на корпус утюга (Рис. 8).

-Всегда храните утюг в вертикальном положении.

СОВЕТЫ ДЛЯ НАИЛУЧШЕЙ ГЛАЖКИ

Для тканей с вышивкой, ворсом, блестками и пайетками мы рекомендуем самую низкую температуру нагрева утюга.

Если требуется прогладить смешанную ткань (например, состоящую из 40% хлопка и 60% синтетики), установите терморегулятор утюга на минимальную температуру, рекомендованную для наиболее деликатного волокна в составе ткани.

Если вы не знаете точного состава ткани, определите требуемый температурный режим глажки изделия опытным путем – прогладьте часть изделия, которую не видно при носке, при разных температурных режимах, начиная с самой низкой температуры и постепенно повышая ее. Таким образом, вы определите оптимальную температуру для глажки изделия.

Ни в коем случае не гладьте те части одежды, на которых есть следы потоотделения или иные следы: жар от подошвы утюга закрепит пятна и вывести их будет практически невозможно.

Проглаживание проклеенных поверхностей будет более эффективным, если вы установите терморегулятор на среднюю температуру: слишком большой жар запечет клей, и он может оставить желтые пятна.

Во избежание появления лоснения на шелковых тканях, а также шерстяных или синтетических тканях, гладьте их с изнаночной стороны.

Во избежание появления лоснения на бархатных тканях, гладьте их только в одном направлении (по ворсу), касаясь ткани утюгом без нажима.

Чем больше загружена стиральная машина, тем более мятыми будут вещи после стирки. Вещи также сильно мнутся при сушке в стиральной машине на больших оборотах.

Многие ткани легче гладить, если они просохли не до конца.

Например, шелковые ткани всегда следует гладить влажными.

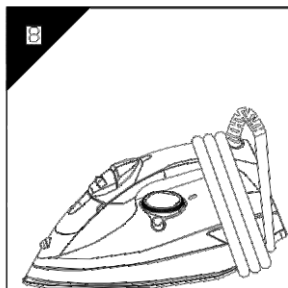
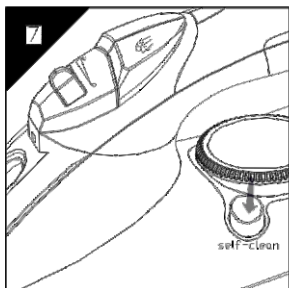
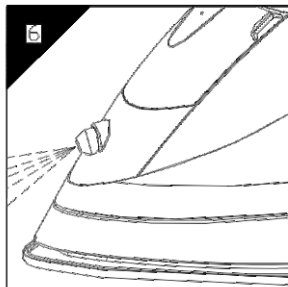
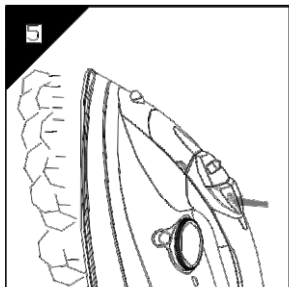
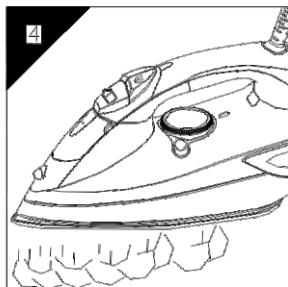
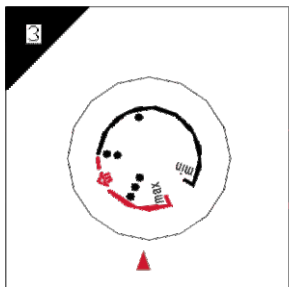
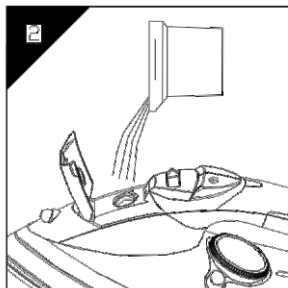
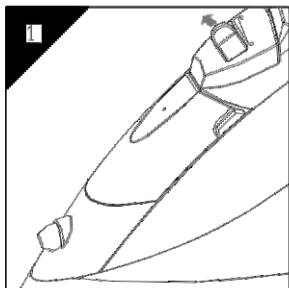



ТЕХНИЧЕСКИЕ ХАРАКТЕРИСТИКИ

Напряжение/Частота - 220-240 В/50-60 Гц.

Мощность – 2500 Вт.

Бак для воды – 300 мл.

Паровой удар - есть.

Керамическая подошва утюга.

Длина электрошнура - 2,5 м.

Вертикальное отпаривание - есть.

Система автовыключения – есть.

Система антикапля - есть.

Индикатор готовности пара – есть.

Функция очистки – есть.

Размер подошвы утюга - 24x12 см.





Modern Ironing Equipment

CE CB CQC EAC

