

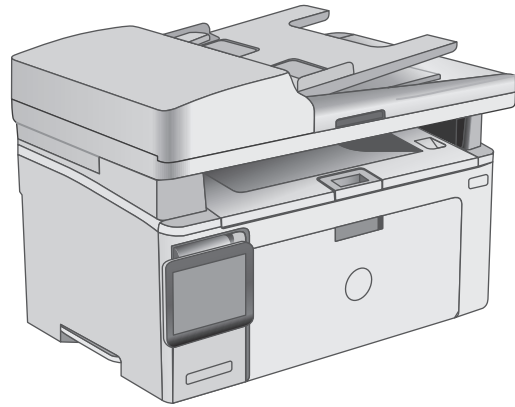

# LaserJet Pro MFP M129-M132, LaserJet Ultra MFP M133-M134

## Руководство пользователя

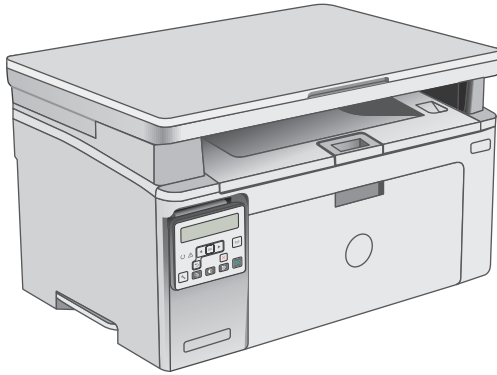

M129-M134



[www.hp.com/support/ljM129MFP](http://www.hp.com/support/ljM129MFP)





**HP LaserJet Pro MFP M129-M132, LaserJet  
Ultra MFP M133-M134**

**Руководство пользователя**

## **Авторские права и лицензия**

© Copyright 2016 HP Development Company, L.P.

Копирование, адаптация или перевод без предварительного письменного разрешения запрещены, за исключением случаев, разрешенных законом об авторских правах.

Информация, содержащаяся в этом документе, может быть изменена без предварительного уведомления.

Гарантии на изделия и услуги HP устанавливаются в специальных гарантийных положениях, прилагаемых к таким изделиям и услугам. Ничто из сказанного в настоящем документе не должно истолковываться как дополнительная гарантия. HP не несет ответственности за технические или редакторские ошибки или упущения, содержащиеся в настоящем документе.

Edition 1, 10/2016

## **Информация о товарных знаках**

Adobe®, Adobe Photoshop®, Acrobat® и PostScript® являются зарегистрированными товарными знаками Adobe Systems Incorporated.

Название Apple и логотип Apple являются товарными знаками компании Apple Inc., зарегистрированными в США и других странах.

OS X является зарегистрированным товарным знаком Apple Inc. в США и в других странах/регионах.

AirPrint является зарегистрированным товарным знаком Apple Inc. в США и в других странах/регионах.

Microsoft®, Windows®, Windows XP® и Windows Vista® являются зарегистрированными в США товарными знаками Microsoft Corporation.

---

# Содержание

<b>1 Общие сведения о принтере</b> .....	<b>1</b>
Изображения принтера .....	2
Вид принтера спереди .....	2
Вид принтера сзади .....	3
Интерфейсные порты .....	3
Вид светодиодной панели управления (модели M130a, M132a, M133a M134a) .....	4
Вид 2-строчной ЖК-панели управления (модели M130nw, M132nw, M132snw) .....	5
Вид 2-строчной ЖК-панели управления (модели M130fn, M132fn, M132fp, M133fn, M134fn) .....	7
Вид сенсорной панели управления (модели M130fw, M132fw) .....	8
Внешний вид главного экрана .....	9
Как использовать сенсорную панель управления .....	10
Технические характеристики принтера .....	11
Технические характеристики .....	11
Поддерживаемые ОС .....	11
Решения для мобильной печати .....	13
Размеры принтера .....	13
Потребляемая мощность, электрические характеристики и акустическая эмиссия .....	14
Допустимые условия эксплуатации .....	14
Аппаратная настройка принтера и установка ПО .....	15
<b>2 Лотки для бумаги</b> .....	<b>17</b>
Загрузка подающего лотка .....	18
Введение .....	18
Загрузите бумагу во входной лоток .....	18
Загрузка бумаги и печать конвертов .....	21
Введение .....	21
Печать конвертов .....	21
Ориентация конверта .....	21
<b>3 Расходные материалы, дополнительные принадлежности и запасные части</b> .....	<b>23</b>
Заказ расходных материалов, дополнительных принадлежностей и запасных частей .....	24

Заказ .....	24
Расходные материалы и дополнительные принадлежности .....	24
Детали для самостоятельного ремонта .....	24
Настройка параметров расходных материалов HP для защиты картриджа с тонером .....	26
Введение .....	26
Включение и отключение функции "Политика по картриджам" .....	26
Включение функции на моделях с 2-строчными и сенсорными панелями управления .....	26
Выключение функции на моделях с 2-строчными и сенсорными панелями управления .....	27
Использование встроенного веб-сервера HP (EWS) для включения функции "Политика по картриджам" .....	27
Использование встроенного веб-сервера HP (EWS) для отключения функции "Политика по картриджам" .....	28
Устранение неполадок: сообщения об ошибках на панели управления или в EWS о политике по картриджам .....	28
Включение и отключение функции "Защита картриджа" .....	29
Включение функции на моделях с 2-строчными и сенсорными панелями управления .....	29
Выключение функции на моделях с 2-строчными и сенсорными панелями управления .....	29
Использование встроенного веб-сервера HP (EWS) для включения функции "Защита картриджа" .....	29
Использование встроенного веб-сервера HP (EWS) для отключения функции "Защита картриджа" .....	30
Устранение неполадок: сообщения на панели управления или в EWS об ошибках, связанных с защитой картриджа .....	31
Сменный картридж с тонером .....	32
Введение .....	32
Сведения о картридже с тонером и фотобарабане .....	32
Замена картриджа с тонером (модели M129–M132) .....	33
Замена картриджа с тонером (модели M133–M134) .....	35
Замена барабана передачи изображения (модели M129–M132) .....	38
Замена барабана передачи изображения (модели M133–M134) .....	41
<b>4 Печать .....</b>	<b>45</b>
Задания печати (Windows) .....	46
Как выполнять печать (Windows) .....	46
Двусторонняя печать в ручном режиме (Windows) .....	46
Печатать несколько страниц на листе (Windows) .....	48
Выбор типа бумаги (Windows) .....	48
Дополнительные задания на печать .....	48

Задания печати (OS X) .....	50
Как выполнять печать (OS X) .....	50
Двусторонняя печать в ручном режиме (OS X) .....	50
Печать нескольких страниц на листе (OS X) .....	50
Выбор типа бумаги (OS X) .....	51
Дополнительные задания на печать .....	51
Мобильная печать .....	52
Введение .....	52
Wi-Fi Direct (только беспроводные модели) .....	52
Включение или отключение функции Wi-Fi Direct .....	54
Изменение имени Wi-Fi Direct принтера .....	55
HP ePrint по электронной почте .....	56
ПО HP ePrint .....	58
AirPrint .....	58
Встроенное решение для печати в Android .....	59
<b>5 Копирование .....</b>	<b>61</b>
Копирование .....	62
Двустороннее копирование .....	64
Копирование на обеих сторонах листа бумаги вручную .....	64
Дополнительные задания копирования .....	65
<b>6 Сканирование .....</b>	<b>67</b>
Сканирование при помощи ПО HP Scan (Windows) .....	68
Сканирование с помощью ПО HP Easy Scan (OS X) .....	69
Настройка функции сканирования в сообщения электронной почты (только модели с сенсорным экраном) .....	70
Введение .....	70
Перед началом работы .....	70
Способ 1. Мастер настройки сканирования в электронную почту (Windows) .....	70
Способ 2. Настройка функции сканирования в сообщения электронной почты с помощью встроенного веб-сервера HP (Windows) .....	72
Шаг 1. Доступ к встроенному веб-серверу HP (EWS) .....	72
Шаг 2. Настройка функции сканирования в сообщения электронной почты .....	72
Шаг 3: Добавление контактов в адресную книгу электронной почты .....	74
Шаг 4. Настройка параметров электронной почты по умолчанию .....	74
Настройка функции сканирования в сообщения электронной почты на Mac .....	75
Шаг 1. Доступ к встроенному веб-серверу HP (EWS) .....	75
Способ 1. С помощью веб-браузера откройте встроенный веб-сервер HP (EWS) .....	75

Способ 2. С помощью HP Utility откройте встроенный веб-сервер HP (EWS) .....	76
Шаг 2. Настройка функции сканирования в сообщения электронной почты .....	76
Шаг 3: Добавление контактов в адресную книгу электронной почты .....	77
Шаг 4. Настройка параметров электронной почты по умолчанию .....	78
Настройка функции сканирования в сетевую папку (только модели с сенсорным экраном) .....	79
Введение .....	79
Перед началом работы .....	79
Способ 1. Использование мастера настройки функции сканирования в сетевую папку (Windows) .....	79
Способ 2. Настройка функции сканирования в сетевую папку с помощью встроенного веб-сервера HP (Windows) .....	81
Шаг 1. Доступ к встроенному веб-серверу HP (EWS) .....	82
Шаг 2. Настройка функции "Сканирование в сетевую папку" .....	82
Настройка функции сканирования в сетевую папку на Mac .....	83
Шаг 1. Доступ к встроенному веб-серверу HP (EWS) .....	83
Способ 1. С помощью веб-браузера откройте встроенный веб-сервер HP (EWS) .....	83
Способ 2. С помощью HP Utility откройте встроенный веб-сервер HP (EWS) .....	84
Шаг 2. Настройка функции "Сканирование в сетевую папку" .....	84
Сканирование в сообщения электронной почты (только для моделей с сенсорным экраном) .....	86
Сканирование в сетевую папку (только для моделей с сенсорным экраном) .....	87
Дополнительные задания для сканирования .....	88
<b>7 Факс .....</b>	<b>89</b>
Настройка на отправку и прием факсимильных сообщений. ....	90
Перед началом работы .....	90
Шаг 1. Определите тип телефонного подключения .....	90
Шаг 2. Настройка факса .....	91
Выделенная факсимильная телефонная линия .....	91
Общая линия для голосовых вызовов и факса .....	92
Общая линия для голосовых и факсимильных вызовов с автоответчиком .....	93
Шаг 3. Настройка времени, даты и заголовка факса .....	95
Мастер установки HP Fax .....	95
Панель управления принтера .....	95
Встроенный веб-сервер HP (EWS) и Панель инструментов устройства HP (Windows) .....	96
Шаг 4. Выполните проверку факса .....	97
Отправка факса .....	98
Отправка факса с планшета сканера .....	98



Передача факсов из устройства подачи документов (только модели с устройством подачи документов) .....	99
Использование записей быстрого и группового набора .....	99
Отправка факса с помощью программного обеспечения .....	100
Отправка факса с помощью программы независимого производителя, например Microsoft Word .....	100
Дополнительные возможности факса .....	102
<b>8 Управление принтером .....</b>	<b>103</b>
Использование приложений веб-служб HP (только в моделях с сенсорной панелью управления) .....	104
Изменение типа подключения принтера (Windows) .....	105
Дополнительная настройка со встроенным веб-сервером HP (EWS) и HP Device Toolbox (Windows) ....	106
Дополнительные настройки с HP Utility для OS X .....	110
Откройте утилиту HP Utility .....	110
Функции HP Utility .....	110
Настройка параметров IP-сети .....	112
Введение .....	112
Отказ от обязательств в связи с совместным использованием принтера .....	112
Просмотр и изменение сетевых параметров .....	112
Изменение сетевого имени принтера .....	113
Настройка параметров TCP/IP IPv4 вручную с панели управления .....	114
Параметр скорости линии .....	115
Функции безопасности принтера .....	117
Введение .....	117
Задайте или измените пароль системы с помощью встроенного веб-сервера .....	117
Блокировка форматтера .....	118
Параметры энергопотребления .....	119
Введение .....	119
Печать в экономичном режиме (EconoMode) .....	119
Настройка режима ожидания/функции автоматического выключения .....	119
Настройка задержки выключения и параметров принтера для потребление не более 1 Вт .....	120
Настройка задержки выключения .....	122
Обновление микропрограммы .....	124
Способ 1. Обновление микропрограммы с 2-строчной панели управления .....	124
Способ 2. Обновление микропрограммы с помощью утилиты обновления микропрограммы .....	125
<b>9 Решение проблем .....</b>	<b>127</b>
Поддержка клиентов .....	128

Пояснение состояний световых индикаторов на панели управления (только модели со светодиодной панелью управления) .....	129
Справочная система панели управления (только для моделей с сенсорным экраном) .....	133
Восстановление заводских настроек по умолчанию .....	134
На панели управления принтера или в EWS отображается сообщение об ошибке "Низкий уровень тонера в картридже" или "Очень низкий уровень тонера в картридже" .....	136
Изменение настроек "Очень низкий уровень" .....	136
Для принтеров с модулем факса .....	138
Заказ расходных материалов .....	138
Устройство не захватывает или пропускает захват бумаги .....	139
Введение .....	139
Принтер не захватывает бумагу .....	139
Принтером захватывается несколько листов бумаги .....	140
Устройство подает бумагу, перекашивает бумагу или подает несколько листов сразу. .	141
Очистите ролики подачи и разделительную пластину устройства подачи документов. ....	142
Устранение замятий бумаги .....	144
Введение .....	144
Места замятия бумаги .....	144
Замятие бумаги случается часто или периодически? .....	144
Устранение замятий бумаги в подающем лотке .....	147
Устранение замятий в области картриджа с тонером .....	150
Устранение замятий бумаги в выходном лотке .....	152
Устранение замятий в устройстве подачи документов (только модели с устройством подачи документов) .....	155
Очистка узла сменной пленки АПД .....	158
Улучшение качества печати .....	160
Введение .....	160
Печать из другой программы .....	160
Проверка параметра типа бумаги для задания печати .....	160
Проверка параметра типа бумаги (Windows) .....	160
Проверка параметра типа бумаги (OS X) .....	160
Проверка статуса картриджа с тонером .....	160
Очистка принтера .....	162
Печать страницы очистки .....	162
Визуально осмотрите картридж с тонером и фотобарабан .....	163
Проверка бумаги и условий печати .....	163
Этап 1. Используйте бумагу, которая соответствует требованиям HP .....	163
Этап 2. Проверьте условия эксплуатации .....	164
Проверка параметров режима EcoMode .....	164
Регулировка плотности печати .....	164
Улучшение качества копирования и сканирования .....	167

Введение .....	167
Проверьте стекло сканера на предмет загрязнений .....	167
Проверка параметров бумаги .....	167
Оптимизация качества текста или изображений .....	169
Копирование от края до края .....	170
Очистите ролики подачи и разделительную пластину устройства подачи документов. ....	171
Улучшение качества факсимильных изображений .....	173
Введение .....	173
Проверьте стекло сканера на предмет загрязнений .....	173
Проверка параметров разрешения при отправке факса .....	174
Проверьте настройки исправления ошибок .....	174
Проверка параметра масштабирования под формат страницы .....	175
Очистите ролики подачи и разделительную пластину устройства подачи документов. ....	176
Отправка задания на другой факсимильный аппарат .....	177
Проверка факсимильного аппарата отправителя .....	177
Решение проблем проводной сети .....	178
Введение .....	178
Некачественное подключение на физическом уровне .....	178
В компьютере используется неверный IP-адрес принтера .....	178
Компьютер не может связаться с принтером .....	178
В принтере используется неверный параметр скорости связи для сети .....	179
Новое программное обеспечение может вызывать неполадки с совместимостью. ....	179
Неправильные настройки компьютера или рабочей станции .....	179
Принтер отключен или настройки сети неверны .....	179
Решение проблем беспроводной сети .....	180
Введение .....	180
Контрольный список для проверки беспроводного соединения .....	180
Принтер перестает печатать после завершения настройки беспроводного соединения ....	181
Принтер не печатает, а на компьютере установлен брандмауэр стороннего разработчика .....	181
Беспроводное соединение не работает после перемещения беспроводного маршрутизатора или принтера .....	181
Невозможно подсоединить дополнительные компьютеры к принтеру с функциями беспроводной связи .....	182
Принтер с беспроводным соединением теряет связь при подсоединении к виртуальной частной сети (VPN) .....	182
Сеть не представлена в списке беспроводных сетей .....	182
Беспроводная сеть не функционирует .....	182
Выполнение диагностического теста беспроводной сети .....	183
Уменьшение помех в беспроводной сети .....	183
Устранение неполадок факса .....	185

Введение .....	185
Контрольный список устранения неполадок .....	185
Устранение неполадок общего характера в работе факса .....	186
Факсы передаются медленно .....	187
Низкое качество факсов .....	188
Факс обрывается или печатается на двух страницах .....	189

<b>Указатель .....</b>	<b>191</b>
------------------------	------------

---

# 1 Общие сведения о принтере

- [Изображения принтера](#)
- [Технические характеристики принтера](#)
- [Аппаратная настройка принтера и установка ПО](#)

## Для получения дополнительной информации см.:

Следующая информация является верной на момент публикации. Дополнительные сведения см. в разделе [www.hp.com/support/ljM129MFP](http://www.hp.com/support/ljM129MFP).

В полной справке от HP для этого принтера представлена следующая информация:

- Установка и настройка
- Обучение и использование
- Решение проблем
- Загрузка обновлений ПО и микропрограммы
- Участие в форумах технической поддержки
- Поиск информации по гарантии и нормативной информации

# Изображения принтера

## Вид принтера спереди

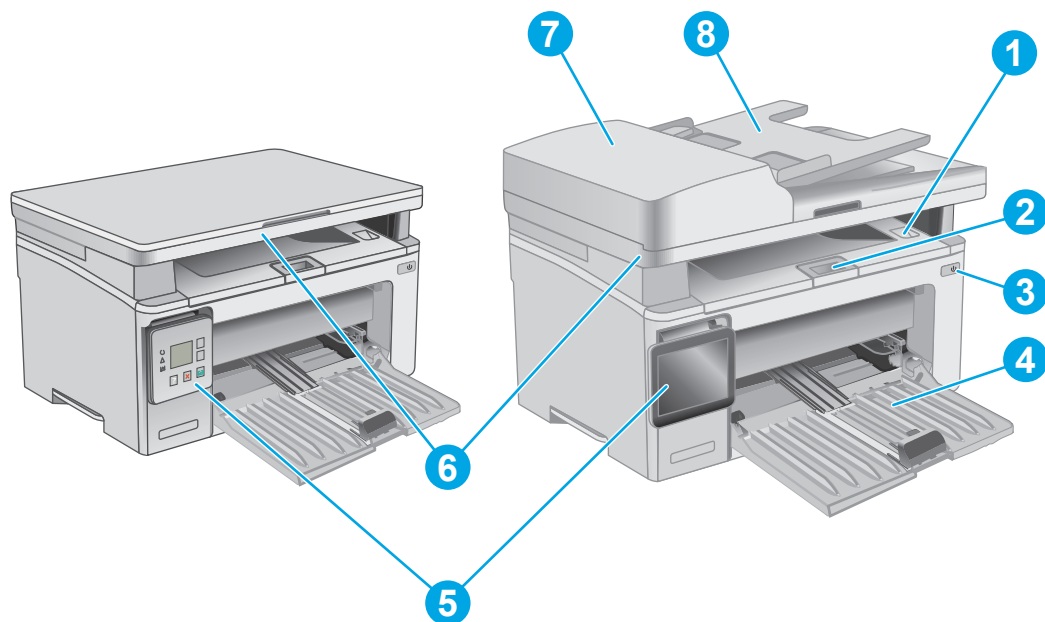

1	Выходной лоток и верхняя крышка (доступ к картриджу с тонером)
2	Удлинитель выходного лотка
3	Кнопка вкл./выкл. питания
4	Входной лоток
5	Панель управления (наклоняемая для удобства просмотра, тип зависит от модели)
6	Сканер
7	Устройство подачи документов
8	Входной лоток устройства подачи документов

## Вид принтера сзади

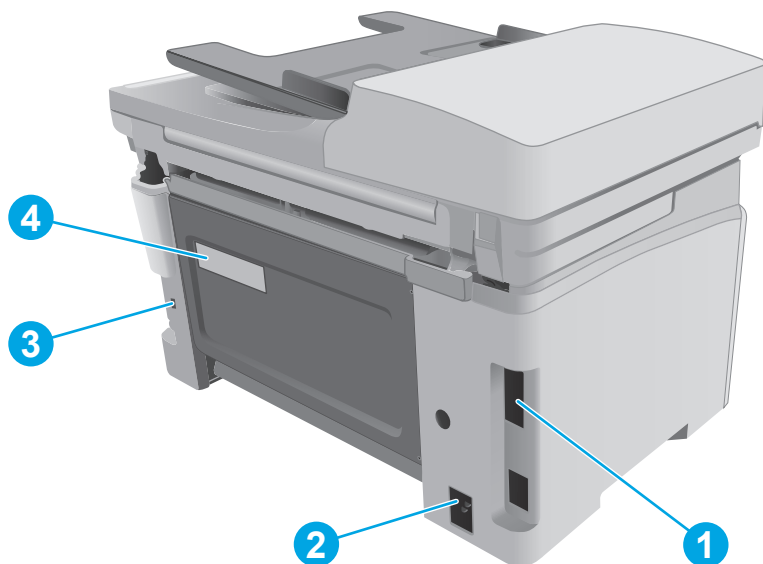

- |   |  |
|---|--|
| 1 | Порты ввода/вывода                             |
| 2 | Разъем кабеля питания                          |
| 3 | Разъем для защиты блокировкой кабельного типа  |
| 4 | Этикетка с серийным номером и номером принтера |

## Интерфейсные порты

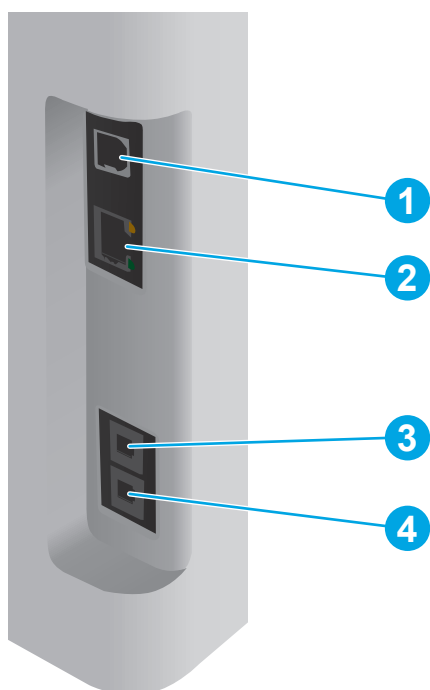



- |    |                       |
|----|-----------------------|
| 1. | Интерфейсный порт USB |
|----|-----------------------|

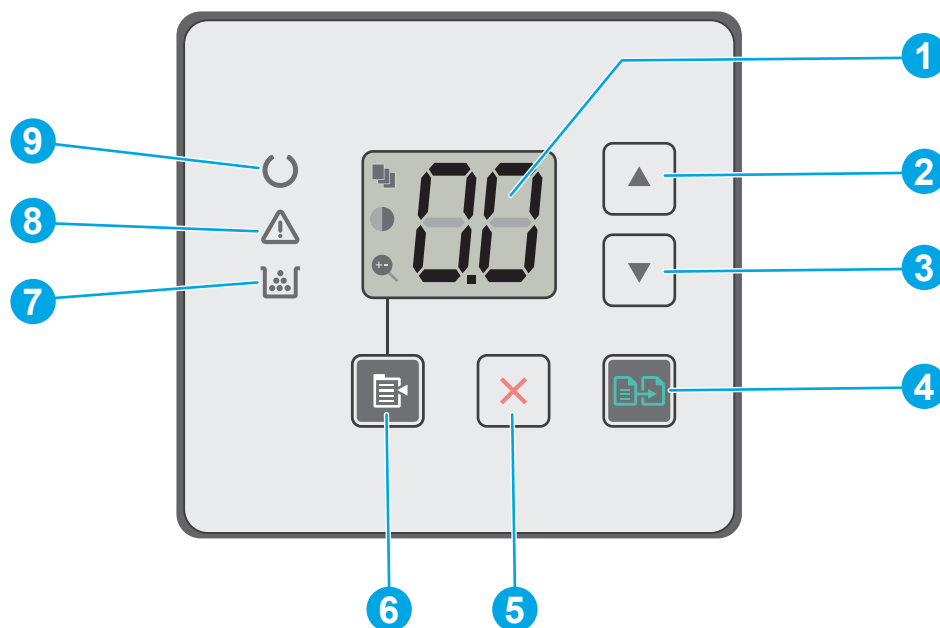

2.	Порт Ethernet (только для сетевых моделей)
3	Порт "линейного входа" факса для подключения линии факса-телефона к устройству (только для моделей с факсом)
4	Выходной телефонный разъем для подключения дополнительного телефона, автоответчика или других устройств (только для моделей с факсом)

## Вид светодиодной панели управления (модели M130a, M132a, M133a M134a)



1	Светодиодный дисплей панели управления	Этот экран отображает числовую информацию для заданий копирования.
2	Кнопка со стрелкой вверх ▲	Эта кнопка используется для увеличения значения, отображаемого на экране.
3	Кнопка со стрелкой вниз ▼	Эта кнопка используется для уменьшения значения, отображаемого на экране.
4	Кнопка "Начать копирование" 	Для начала задания сканирования нажмите эту кнопку.
5	Кнопка отмены 	Эта кнопка используется для следующих действий: <ul style="list-style-type: none"> <li>Отмена задания печати при выполнении печати принтером.</li> <li>Сброс текущих параметров копирования до значений по умолчанию, когда принтер находится в режиме ожидания.</li> <li>Выход из режима "Параметры копирования по умолчанию" без сохранения значения, когда принтер находится в режиме "Параметры копирования по умолчанию".</li> </ul>
6	Кнопка "Настройка копирования" 	Эта кнопка используется для навигации по таким параметрам, как "Количество копий", "Светлее/темнее" и "Уменьшить/увеличить". Параметр по умолчанию - "Количество копий".







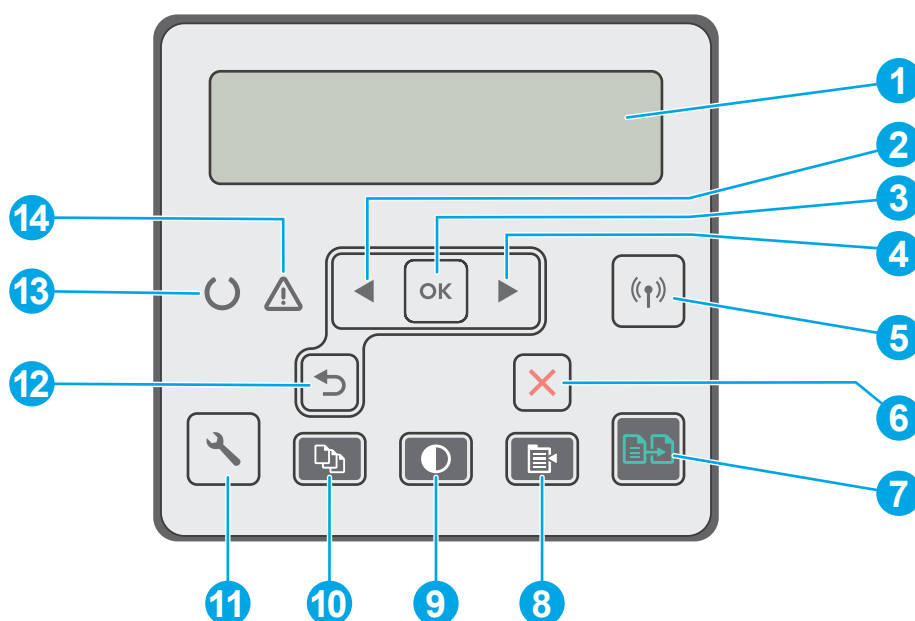



7	Индикатор расходных материалов 	Индикатор расходных материалов мигает, когда возникает ошибка, и светится, а не мигает, при очень низком уровне расходных материалов и когда требуется замена.
8	Индикатор "Внимание" 	Индикатор "Внимание" мигает для привлечения внимания пользователя, например, когда в принтере закончилась бумага или картридж с тонером необходимо заменить. Если индикатор светится не мигая, в принтере произошла ошибка.
9	Индикатор готовности 	Индикатор готовности светится не мигая, когда принтер готов к печати. Он мигает, когда принтер получает данные печати или отменяет задание печати.

## Вид 2-строчной ЖК-панели управления (модели M130nw, M132nw, M132snw)









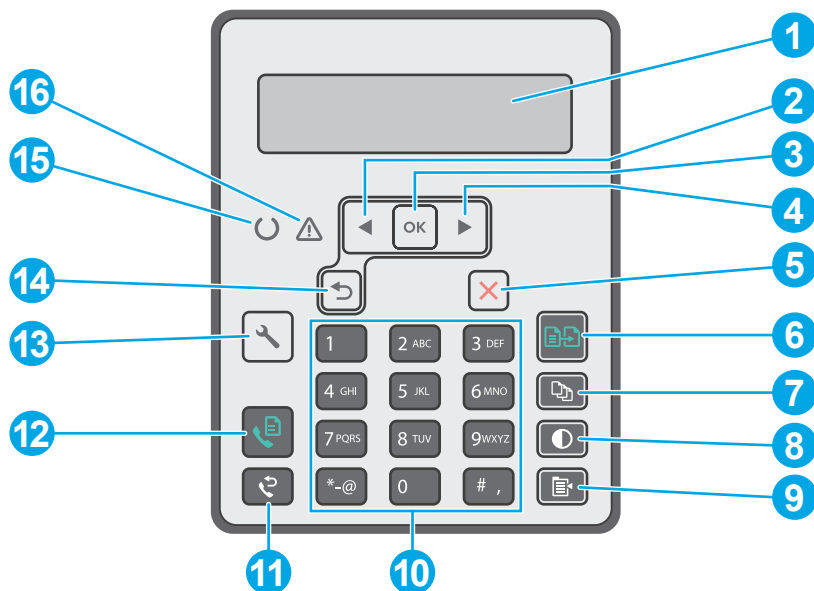



1	2-строчный дисплей панели управления	На этом дисплее отображается меню и сведения о принтере.
2	Кнопка стрелки влево ◀	Эта кнопка используется для навигации по меню или для уменьшения значения, отображаемого на экране.
3	Кнопка <b>OK</b>	Кнопка <b>OK</b> используется для следующих действий: <ul style="list-style-type: none"> <li>• Открытие меню панели управления.</li> <li>• Открытие подменю, которое отображается на экране панели управления.</li> <li>• Выбор пункта меню.</li> <li>• Сброс ошибок.</li> <li>• Запуск задания печати в ответ на запрос на панели управления (например, при появлении на панели управления сообщения <b>Для продолжения нажмите [OK]</b>).</li> </ul>
4	Кнопка стрелки вправо ▶	Эта кнопка используется для навигации по меню или для увеличения значения, отображаемого на экране.

5	Кнопка беспроводного соединения (i) (только для беспроводных моделей)	Эта кнопка используется для навигации по меню <b>беспроводного соединения</b> и получения информации о состоянии беспроводной сети.
6	Кнопка отмены ✕	Используйте эту кнопку, чтобы отменить задание печати или для выхода из меню панели управления.
7	Кнопка "Начать копирование" 	Нажмите эту кнопку, чтобы начать копирование цветного документа.
8	Кнопка "Меню копирования" 	Кнопка для открытия меню <b>Копирование</b> .
9	Кнопка "Светлее/темнее" 	Эта кнопка используется для осветления или затемнения копий.
10	Кнопка "Количество копий" 	С помощью этой кнопки можно указать количество копий.
11	Кнопка "Настройка"  / >	Кнопка для открытия меню <b>Настройки</b> .
12	Кнопка стрелки назад 	Используйте эту кнопку для выполнения следующих действий. <ul style="list-style-type: none"> <li>• Выход из меню панели управления.</li> <li>• Возвращение к предыдущему меню списка подменю.</li> <li>• Возвращение к предыдущему пункту меню в списке подменю (без сохранения изменений в элементе меню).</li> </ul>
13	Индикатор готовности 	Индикатор готовности светится не мигая, когда принтер готов к печати. Он мигает, когда принтер получает данные печати или отменяет задание печати.
14	Индикатор "Внимание" 	Индикатор "Внимание" мигает для привлечения внимания пользователя, например, когда в принтере закончилась бумага или картридж с тонером необходимо заменить. Если индикатор светится не мигая, в принтере произошла ошибка.

## Вид 2-строчной ЖК-панели управления (модели M130fn, M132fn, M132fp, M133fn, M134fn)



1	2-строчный дисплей панели управления	На этом дисплее отображается меню и сведения о принтере.
2	Кнопка стрелки влево ◀	Эта кнопка используется для навигации по меню или для уменьшения значения, отображаемого на экране.
3	Кнопка OK	Кнопка OK используется для следующих действий: <ul style="list-style-type: none"> <li>Открытие меню панели управления.</li> <li>Открытие подменю, которое отображается на экране панели управления.</li> <li>Выбор пункта меню.</li> <li>Сброс ошибок.</li> <li>Запуск задания печати в ответ на запрос на панели управления (например, при появлении на панели управления сообщения <b>Для продолжения нажмите (OK)</b>).</li> </ul>
4	Кнопка стрелки вправо ▶	Эта кнопка используется для навигации по меню или для увеличения значения, отображаемого на экране.
5	Кнопка отмены ✕	Используйте эту кнопку, чтобы отменить задание печати или для выхода из меню панели управления.
6	Кнопка "Начать копирование" 	Нажмите эту кнопку, чтобы начать копирование цветного документа.
7	Кнопка "Количество копий" 	С помощью этой кнопки можно указать количество копий.
8	Кнопка "Светлее/темнее" 	Эта кнопка используется для настройки параметров затемнения для текущего задания копирования.

9	Кнопка "Меню копирования" 	Кнопка для открытия меню <b>Копирование</b> .
10	Буквенно-цифровая клавиатура	Клавиатура используется для ввода номера факса.
11	Кнопка повторного набора номера факса 	Эта кнопка используется для набора номера, который использовался для предыдущего задания факса.
12	Кнопка "Запустить факс" 	Эта кнопка используется для запуска факса.
13	Кнопка "Настройка" 	Кнопка для открытия меню <b>Настройки</b> .
14	Кнопка стрелки назад 	Используйте эту кнопку для выполнения следующих действий. <ul style="list-style-type: none"> <li>• Выход из меню панели управления.</li> <li>• Возвращение к предыдущему меню списка подменю.</li> <li>• Возвращение к предыдущему пункту меню в списке подменю (без сохранения изменений в элементе меню).</li> </ul>
15	Индикатор готовности 	Индикатор готовности светится не мигая, когда принтер готов к печати. Он мигает, когда принтер получает данные печати или отменяет задание печати.
16	Индикатор "Внимание" 	Индикатор "Внимание" мигает для привлечения внимания пользователя, например, когда в принтере закончилась бумага или картридж с тонером необходимо заменить. Если индикатор светится не мигая, в принтере произошла ошибка.

## Вид сенсорной панели управления (модели M130fw, M132fw)

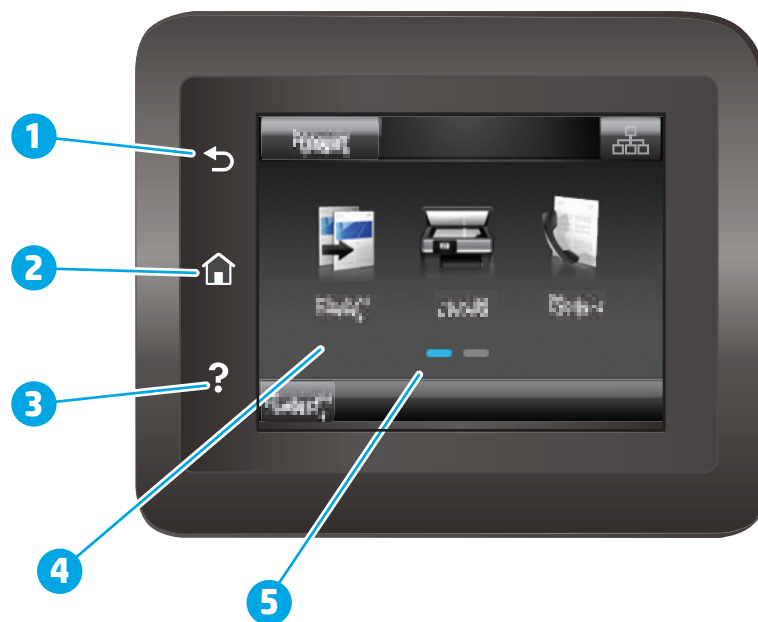







1	Кнопка возврата	Возврат на предыдущий экран
2	Кнопка главного экрана	Переход на главный экран

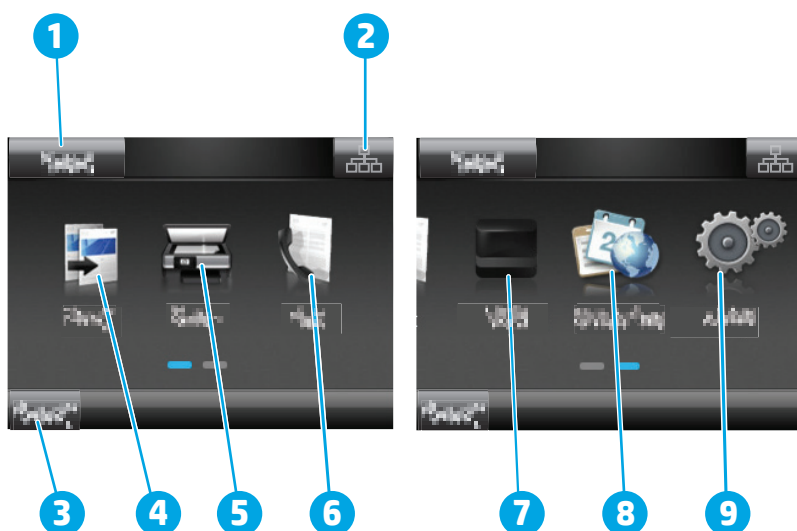

3	Кнопка справки	Доступ к справочной системе панели управления
4	Цветной сенсорный экран	Обеспечивает доступ к меню, справочной анимации и информации о принтере.
5	Индикатор экрана домашней страницы	Дисплей показывает, какой главный экран отображается на панели управления в текущий момент.

 **ПРИМЕЧАНИЕ.** В то время как панель управления не имеет стандартной кнопки **Отмена**, в ходе многих процессов принтера кнопка **Отмена** появляется на сенсорном экране. Это позволяет пользователю отменить процесс принтера до его завершения.

## Внешний вид главного экрана







1	Кнопка <b>Сброс</b>	Коснитесь этой кнопки, чтобы сбросить все временные параметры до базовых настроек принтера.
2	Кнопка информации о соединениях	Коснитесь этой кнопки, чтобы открыть меню <b>Информации о соединениях</b> и просмотреть информацию о сети. Кнопка отображается как значок проводной сети  или значок беспроводной сети  в зависимости от типа сети, к которой подключен принтер.
3	Состояние принтера	Эта область экрана содержит информацию об общем состоянии принтера.
4	<b>Копирование</b> 	Коснитесь этой кнопки, чтобы открыть меню копирования.
5	<b>Сканирование</b> 	Прикоснитесь к этой кнопке, чтобы открыть меню сканирования: <ul style="list-style-type: none"> <li>• Сканировать в сетевую папку</li> <li>• Передача сканированного сообщения по электронной почте</li> </ul>
6	<b>Факс</b> 	Прикоснитесь этой кнопки, чтобы открыть меню факса:
7	<b>Расходные материалы</b> 	Коснитесь этой кнопки, чтобы просмотреть информацию о состоянии расходных материалов.

8	Приложения 	Коснитесь этой кнопки, что открыть меню <a href="#">Приложения</a> для печати напрямую из выбранных веб-приложений.
9	Настройка 	Коснитесь этой кнопки, чтобы открыть меню <a href="#">Настройки</a> .

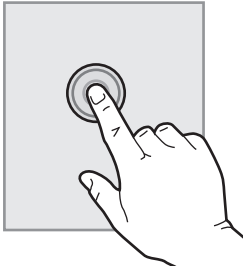
## Как использовать сенсорную панель управления

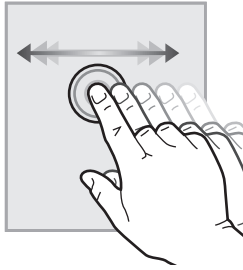
Выполните следующие действия для использования сенсорной панели управления принтера.

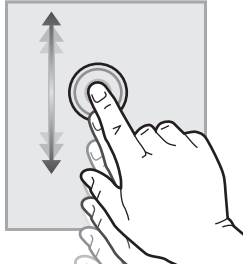
Действие	Описание	Пример
<p><b>Коснитесь</b></p> 	<p>Коснитесь объекта на экране, чтобы выбрать этот элемент или открыть меню. Также, при прокрутке меню быстро коснитесь экрана, чтобы остановить прокрутку.</p>	<p>Коснитесь пункта <a href="#">Настройка</a> , чтобы открыть меню <a href="#">Настройка</a>.</p>
<p><b>Скольжение</b></p> 	<p>Коснитесь экрана и переместите палец горизонтально по экрану, чтобы прокрутить экран в сторону.</p>	<p>Проведите по главному экрану, чтобы получить доступ к пункту <a href="#">Настройки</a> .</p>
<p><b>Прокрутка</b></p> 	<p>Коснитесь экрана, а затем, не отрывая палец, переместите его вертикально, чтобы передвинуть экран.</p>	<p>Прокрутка меню <a href="#">Настроек</a>.</p>

# Технические характеристики принтера

 **ВАЖНО!** Следующие характеристики верны на момент публикации, но могут измениться. Дополнительные сведения см. в разделе [www.hp.com/support/ljM129MFP](http://www.hp.com/support/ljM129MFP).

- [Технические характеристики](#)
- [Поддерживаемые ОС](#)
- [Решения для мобильной печати](#)
- [Размеры принтера](#)
- [Потребляемая мощность, электрические характеристики и акустическая эмиссия](#)
- [Допустимые условия эксплуатации](#)

## Технические характеристики

Для получения актуальной информации см. [www.hp.com/support/ljM129MFP](http://www.hp.com/support/ljM129MFP).

## Поддерживаемые ОС

Следующая информация относится к драйверам печати Windows PCLmS и OS X для конкретных принтеров.

**Windows.** Установщик программного обеспечения устанавливает драйвер PCLm.S, PCLmS или PCLm-S в зависимости от операционной системы Windows, а также дополнительное программное обеспечение, при использовании полной версии установщика программного обеспечения. Дополнительные сведения см. в примечаниях по установке ПО.

**OS X.** Данный принтер поддерживает компьютеры Mac. Загрузите HP Easy Start с установочного компакт-диска или с [123.hp.com](http://123.hp.com), а затем с помощью HP Easy Start установите драйвер и утилиты печати HP. Дополнительные сведения см. в примечаниях по установке ПО.

1. Перейдите на страницу [123.hp.com](http://123.hp.com).
2. Выполните указанные действия для загрузки программного обеспечения принтера.

**Linux:** Для получения информации и загрузки драйверов печати для Linux перейдите по адресу [hplipopensource.com/hplip-web/index.html](http://hplipopensource.com/hplip-web/index.html).

Операционная система	Установленный драйвер печати	Примечания
Windows® XP SP3 или более поздней версии, 32-разрядная	Драйвер печати HP PCLm.S для конкретного принтера устанавливается для данной ОС в процессе базовой установки ПО. Базовый установщик устанавливает только драйвер.	Microsoft прекратила предоставление базовой поддержки для Windows XP в апреле 2009 г. Компания HP продолжит предоставление негарантированной поддержки ОС XP.
Windows Vista®, 32-разрядная	Драйвер печати HP PCLm.S для конкретного принтера устанавливается для данной ОС в процессе базовой установки ПО. Базовый установщик устанавливает только драйвер.	

Операционная система	Установленный драйвер печати	Примечания
Windows Server 2003 SP2 или более поздней версии, 32-разрядная	Драйвер печати HP PCLm.S для конкретного принтера устанавливается для данной ОС в процессе базовой установки ПО. Базовый установщик устанавливает только драйвер.	Компания Microsoft прекратила предоставление базовой поддержки для Windows Server 2003 в июле 2010 г. Компания HP продолжит предоставление негарантированной поддержки ОС Server 2003.
Windows Server 2003 R2, 32-разрядная версия	Драйвер печати HP PCLm.S для конкретного принтера устанавливается для данной ОС в процессе базовой установки ПО. Базовый установщик устанавливает только драйвер.	Компания Microsoft прекратила предоставление базовой поддержки для Windows Server 2003 в июле 2010 г. Компания HP продолжит предоставление негарантированной поддержки ОС Server 2003.
Windows 7 (32- и 64-разрядные версии).	Драйвер печати HP PCLmS для конкретного принтера устанавливается для данной ОС в процессе полной установки ПО.	
Windows 8, 32- и 64-разрядные версии	Драйвер печати HP PCLmS для конкретного принтера устанавливается для данной ОС в процессе базовой установки ПО.	Поддержка Windows 8 RT осуществляется через Microsoft в версии ОС 4, 32-разрядный драйвер.
Windows 8.1, 32- и 64-разрядные версии	Драйвер печати HP PCLm-S для конкретного принтера устанавливается для данной ОС в процессе базовой установки ПО.	Поддержка Windows 8.1 RT осуществляется через Microsoft в версии ОС 4, 32-разрядный драйвер.
Windows 10 (32- и 64-разрядные версии).	Драйвер печати HP PCLm-S для конкретного принтера устанавливается для данной ОС в процессе базовой установки ПО.	
Windows Server 2008, 32- и 64-разрядные версии	Драйвер печати HP PCLm.S для конкретного принтера устанавливается для данной ОС в процессе базовой установки ПО.	
Windows Server 2008 R2, 64-разрядная версия	Драйвер печати HP PCLmS для конкретного принтера устанавливается для данной ОС в процессе базовой установки ПО.	
Windows Server 2012, 64-разрядная версия	Драйвер печати HP PCLmS для конкретного принтера устанавливается для данной ОС в процессе базовой установки ПО.	
Windows Server 2012 R2, 64-разрядная версия	Драйвер печати HP PCLm-S для конкретного принтера устанавливается для данной ОС в процессе базовой установки ПО.	
OS X 10.9 Mavericks, OS X 10.10 Yosemite и OS X 10.11 El Capitan	Драйвер печати и утилиты для печати для OS X можно скачать либо с установочного компакт-диска, либо с веб-сайта <a href="http://123.hp.com">123.hp.com</a> .	Загрузите HP Easy Start с установочного компакт-диска или с <a href="http://123.hp.com">123.hp.com</a> , а затем с помощью HP Easy Start установите драйвер и утилиты печати HP. <ol style="list-style-type: none"> <li>1. Перейдите на страницу <a href="http://123.hp.com">123.hp.com</a>.</li> <li>2. Выполните указанные действия для загрузки программного обеспечения принтера.</li> </ol>



 **ПРИМЕЧАНИЕ.** Для поддерживаемых в настоящее время ОС на сайте [www.hp.com/support/ljM129MFP](http://www.hp.com/support/ljM129MFP) можно получить исчерпывающие сведения по принтеру.

## Решения для мобильной печати

У компании HP есть несколько решений мобильной печати и печати через службу ePrint для удобной печати на любом принтере HP с ноутбука, планшетного ПК, смартфона или другого мобильного устройства. Ознакомиться с полным списком и определиться с выбором можно на сайте [www.hp.com/go/LaserJetMobilePrinting](http://www.hp.com/go/LaserJetMobilePrinting).

 **ПРИМЕЧАНИЕ.** Обновите микропрограмму принтера, чтобы обеспечить поддержку всех возможностей мобильной печати и ePrint.

- Wi-Fi Direct (только беспроводные модели)
- HP ePrint по электронной почте (требуется подключение к веб-службам HP и регистрация принтера в HP Connected)
- ПО HP ePrint
- Android Printing
- AirPrint

## Размеры принтера

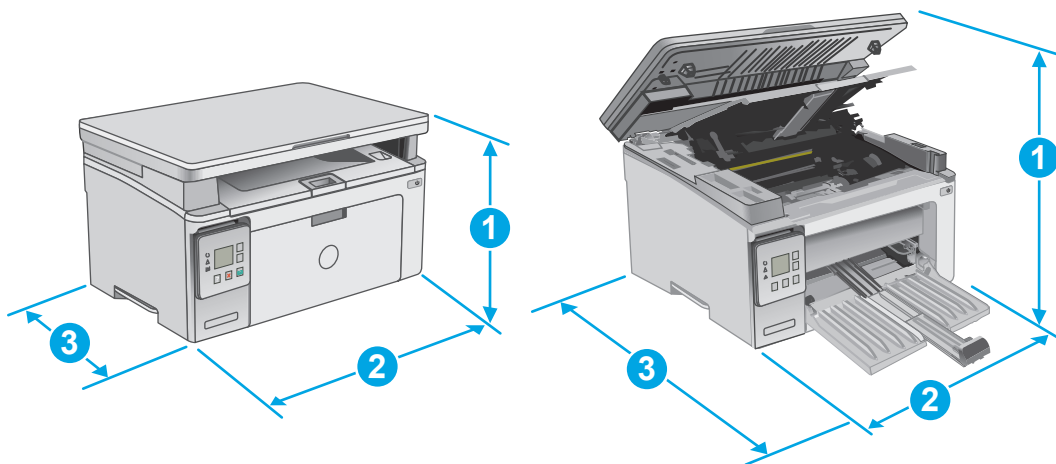

	Принтер полностью закрыт	Принтер в открытом состоянии
1. Высота	231 мм	388 мм
2. Ширина	398 мм	398 мм
3. Глубина	288 мм	482 мм
Вес (с картриджами)	9,1 кг - 9,33 кг	

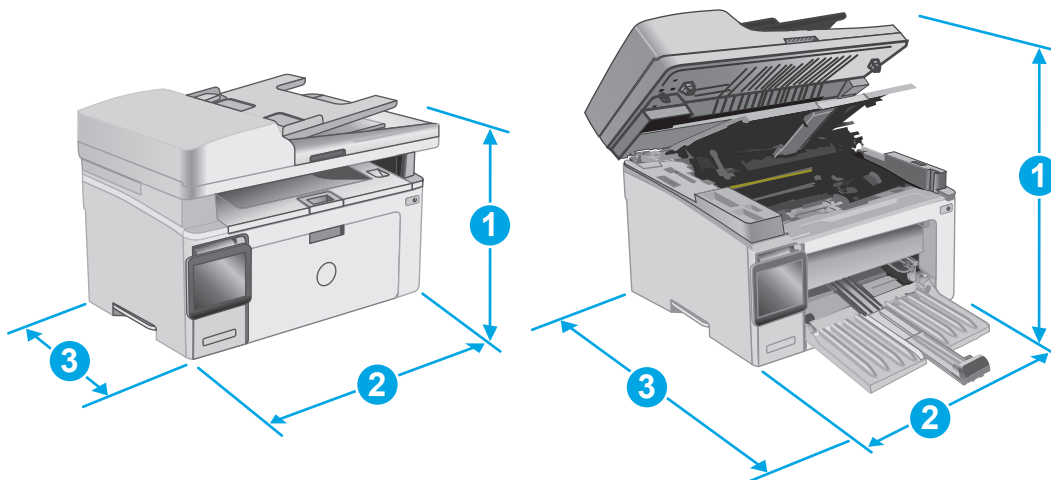

	Принтер полностью закрыт	Принтер в открытом состоянии
1. Высота	279,5 мм	423,7 мм
2. Ширина	423 мм	423 мм
3. Глубина	288,6 мм	511 мм
Вес (с картриджами)	10,2 кг – 10,6 кг	

## Потребляемая мощность, электрические характеристики и акустическая эмиссия

Последние сведения см. по адресу [www.hp.com/support/ljM129MFP](http://www.hp.com/support/ljM129MFP).

**⚠ ПРЕДУПРЕЖДЕНИЕ.** Требования к электропитанию зависят от страны/региона, где продается данный принтер. Не изменяйте рабочее напряжение. Это может вывести принтер из строя и послужить причиной аннулирования гарантийных обязательств.

## Допустимые условия эксплуатации

Среда	Рекомендуемая	Допустимая
Температура	15° – 27°C	15 – 30 °C
Относительная влажность	20% – 70% относительной влажности (RH), без конденсата	10 %-80 % относительной влажности, RH, без конденсации
Высота над уровнем моря	Нет данных	0–3048 м

## Аппаратная настройка принтера и установка ПО

Основные инструкции по настройке см. на плакате по установке и в руководстве по началу работы из комплекта поставки принтера. Дополнительные инструкции см. на веб-сайте поддержки HP.

См. [www.hp.com/support/ljM129MFP](http://www.hp.com/support/ljM129MFP) для получения полной справки от HP для этого принтера:  
Выполните поиск следующей записи:

- Установка и настройка
- Обучение и использование
- Решение проблем
- Загрузка обновлений ПО и микропрограммы
- Участие в форумах технической поддержки
- Поиск информации по гарантии и нормативной информации



---

## 2 Лотки для бумаги

- [Загрузка подающего лотка](#)
- [Загрузка бумаги и печать конвертов](#)

### Для получения дополнительной информации см.:

Следующая информация является верной на момент публикации. Дополнительные сведения см. в разделе [www.hp.com/support/ljM129MFP](http://www.hp.com/support/ljM129MFP).

В полной справке от HP для этого принтера представлена следующая информация:

- Установка и настройка
- Обучение и использование
- Решение проблем
- Загрузка обновлений ПО и микропрограммы
- Участие в форумах технической поддержки
- Поиск информации по гарантии и нормативной информации

# Загрузка подающего лотка

## Введение

Далее приводится описание загрузки бумаги в подающий лоток. Этот лоток вмещает до 150 листов бумаги плотностью 75 г/м<sup>2</sup>.

## Загрузите бумагу во входной лоток

 **ПРИМЕЧАНИЕ.** При загрузке новой бумаги убедитесь, что в подающем лотке нет старой бумаги, и выровняйте стопку новой бумаги. Не пролистывайте пачку бумаги. Соблюдение этого правила предупреждает захват устройством нескольких листов одновременно и снижает вероятность возникновения замятий.

1. Откройте входной лоток, если еще не открыт.

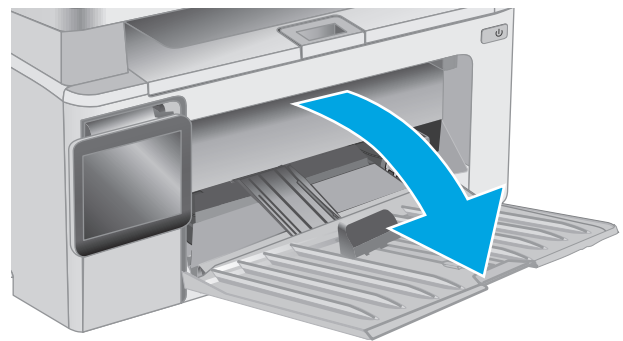

2. Раздвиньте направляющие ширины и длины бумаги.

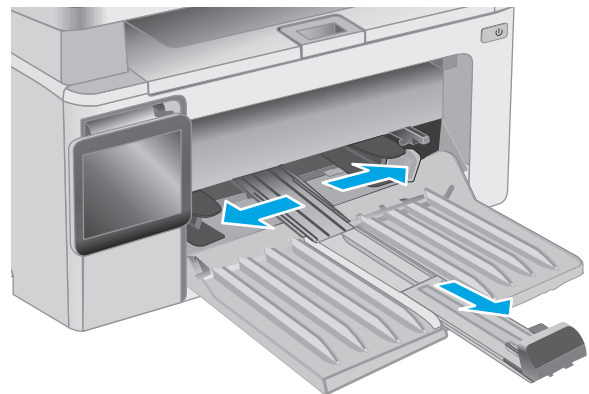

- 3.** Загрузите бумагу в подающий лоток лицевой стороной вверх.

Ориентация бумаги в лотке меняется в зависимости от типа задания печати. Подробнее см. в приведенной ниже таблице.

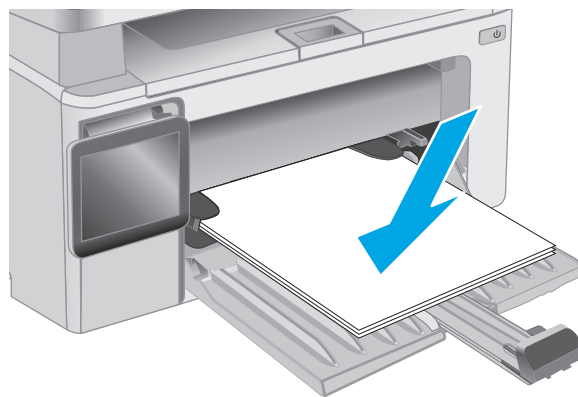

- 4.** Прижмите направляющие, чтобы они прилегали к бумаге.

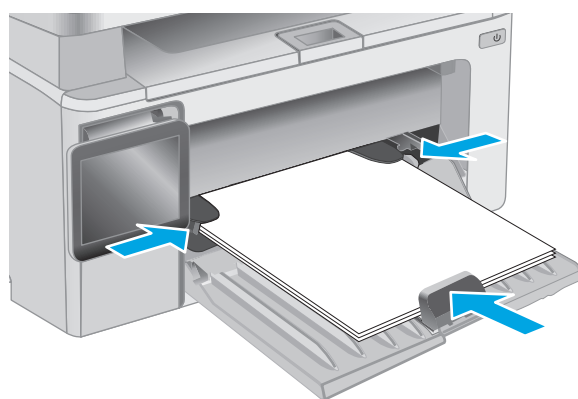

<b>Тип бумаги</b>	<b>Режим двусторонней печати</b>	<b>Как загрузить бумагу</b>
Бланковая бумага или фирменные бланки	1-сторонняя или 2-сторонняя печать	Лицевой стороной вверх Верхним краем внутрь устройства
Перфорированная	1-сторонняя или 2-сторонняя печать	Лицевой стороной вверх Отверстия должны располагаться слева

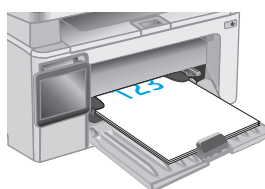
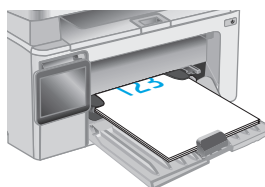



# Загрузка бумаги и печать конвертов

## Введение

В следующем разделе приводится описание печати и загрузки конвертов. Для достижения наилучшего результата в лоток приоритетной подачи следует загружать стопку конвертов не более 5 мм (4 - 6 конвертов), и только 10 конвертов во входной лоток.

Для печати на конвертах, выполните следующие действия, чтобы выбрать правильные настройки в драйвере печати.

## Печать конвертов

1. Из окна программы выберите параметр **Печать**.
2. Выберите принтер из списка принтеров, а затем нажмите или коснитесь пункта **Свойства** или **Параметры**, чтобы открыть драйвер печати.

---

 **ПРИМЕЧАНИЕ.** Название кнопки различается в зависимости от программного обеспечения.

 **ПРИМЕЧАНИЕ.** Чтобы получить доступ к данным функциям с начального экрана Windows 8 или 8.1, выберите **Устройства, Печать**, затем выберите принтер.

---

3. Нажмите или коснитесь вкладки **Бумага/качество**.
4. В раскрывающемся списке **Формат бумаги** выберите соответствующий формат для конвертов.
5. В раскрывающемся списке **Материал для печати** выберите **Конверты**.
6. Нажмите кнопку **ОК**, чтобы закрыть диалоговое окно **Свойства документа**.
7. В диалоговом окне **Печать** нажмите кнопку **ОК**, чтобы отправить задание на печать.

## Ориентация конверта

---

Загрузите конверты в подающий лоток лицевой стороной вверх, короткой стороной с обратным адресом к принтеру.

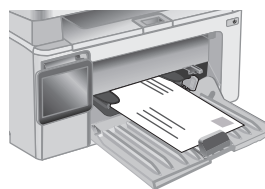



---

## 3 Расходные материалы, дополнительные принадлежности и запасные части

- [Заказ расходных материалов, дополнительных принадлежностей и запасных частей](#)
- [Настройка параметров расходных материалов HP для защиты картриджей с тонером](#)
- [Сменный картридж с тонером](#)

### Для получения дополнительной информации см.:

Следующая информация является верной на момент публикации. Дополнительные сведения см. в разделе [www.hp.com/support/ljM129MFP](http://www.hp.com/support/ljM129MFP).

В полной справке от HP для этого принтера представлена следующая информация:

- Установка и настройка
- Обучение и использование
- Решение проблем
- Загрузка обновлений ПО и микропрограммы
- Участие в форумах технической поддержки
- Поиск информации по гарантии и нормативной информации

# Заказ расходных материалов, дополнительных принадлежностей и запасных частей

## Заказ

Заказ расходных материалов и бумаги	<a href="http://www.hp.com/go/suresupply">www.hp.com/go/suresupply</a>
Заказ оригинальных комплектующих и дополнительных принадлежностей HP	<a href="http://www.hp.com/buy/parts">www.hp.com/buy/parts</a>
Заказ через сервисный центр или службу поддержки	Обратитесь в уполномоченный сервисный центр или службу поддержки HP.
Заказ при помощи встроенного веб-сервера HP (EWS)	Для доступа в адресной строке поддерживаемого веб-браузера, установленного на используемом компьютере, введите IP-адрес устройства или имя хоста. Встроенный веб-сервер (EWS) содержит ссылку на сайт HP SureSupply, который представляет возможности приобретения оригинальных расходных материалов HP.

## Расходные материалы и дополнительные принадлежности

Элемент	Описание	Номер картриджа	Номер детали
<b>Расходные материалы</b>			
Черный оригинальный картридж с тонером HP 17A LaserJet	Сменный черный картридж с тонером для моделей M129-M130	17A	CF217A
Черный оригинальный картридж с тонером HP 18A LaserJet	Сменный черный картридж с тонером для моделей M132-M133	18A	CF218A
HP 19A, подлинный фотобарабан LaserJet	Сменный фотобарабан для моделей M129-M132	19A	CF219A
Черный оригинальный картридж с тонером HP 33A LaserJet	Сменный черный картридж с тонером для моделей M133-M134	33A	CF233A
HP 34A, подлинный фотобарабан LaserJet	Сменный фотобарабан для моделей M133-M134	34A	CF234A

## Детали для самостоятельного ремонта

Детали для самостоятельного ремонта (CSR) доступны для многих принтеров HP LaserJet для сокращения времени ремонта. Более подробные сведения о программе CSR, а также преимущества можно найти по адресу [www.hp.com/go/csr-support](http://www.hp.com/go/csr-support) и [www.hp.com/go/csr-faq](http://www.hp.com/go/csr-faq).

Оригинальные сменные детали HP можно заказать по адресу [www.hp.com/buy/parts](http://www.hp.com/buy/parts) или связавшись с авторизованным сервисом или поставщиком услуг HP. При заказе вам понадобится одно из следующих сведений: номер детали, серийный номер (на задней стороне принтера), код продукта или имя принтера.

- Детали, для которых самостоятельная замена является **обязательной**, должны устанавливаться пользователем (персонал сервисной службы HP выполняет такую замену только за

дополнительную плату). Гарантия на устройство HP не покрывает замену таких деталей на месте или их возврат на склад.

- Детали, для которых самостоятельная замена является **необязательной**, бесплатно устанавливаются персоналом сервисной службы HP по запросу в течение гарантийного периода принтера.

Элемент	Описание	Самостоятельная замена	Номер детали
Ролик захвата	Сменный комплект ролика захвата для входного лотка	Обязательно	RL1-2593-000CN
Телефонная трубка	Узел телефонной трубки для Китая	Обязательно	G3Q59-60131CN
Узел сменной пленки АПД	Сменная пленка для окошка сканирования АПД	Обязательно	RM2-1185-000CN

# Настройка параметров расходных материалов HP для защиты картриджей с тонером

- [Введение](#)
- [Включение и отключение функции "Политика по картриджам"](#)
- [Включение и отключение функции "Защита картриджей"](#)

## Введение

Используйте функции HP "Политика по картриджам" и "Защита картриджей", чтобы узнать, какие картриджи установлены в принтере, и защитить их от кражи.

- **Политика по картриджам:** Эта функция защищает принтер от использования поддельных картриджей с тонером, позволяя устанавливать только оригинальные картриджи HP. Подлинные картриджи HP обеспечивают наилучшее качество печати. При установке картриджа, который не является подлинным картриджем HP, на панели управления принтера появляется сообщение о недействительности картриджа, а также дальнейшие инструкции.
- **Защита картриджей:** Эта функция привязывает картриджи с тонером к определенному принтеру или к нескольким принтерам, чтобы эти картриджи невозможно было использовать в других принтерах. Защита картриджей позволяет сохранять вложенные средства. Если эта функция включена, при установке защищенного картриджа из исходного принтера в другой принтер печать будет невозможна. На панели управления принтера появится сообщение о том, что картридж защищен, а также дальнейшие инструкции.

---

 **ПРЕДУПРЕЖДЕНИЕ.** После включения на принтере функции защиты картриджей эта функция будет *всегда* автоматически применяться ко всем картриджам, устанавливаемым в принтер. Чтобы выключить защиту для нового картриджа, отключите функцию *перед* его установкой.

---

При отключении этой функции защита не выключается для установленных картриджей.

---

Обе функции по умолчанию отключены. Для включения или отключения выполните следующие действия.

## Включение и отключение функции "Политика по картриджам"

### Включение функции на моделях с 2-строчными и сенсорными панелями управления

1. На панели управления принтера откройте меню **настройки**.
2. Откройте следующие меню:
  - [Настройка системы](#)
  - [Параметры расходного материала](#)
  - [Политика в отношении картриджей](#)
3. Выберите [Authorized HP \(Разрешенные HP\)](#)

## Выключение функции на моделях с 2-строчными и сенсорными панелями управления

1. На панели управления принтера откройте меню **настройки**.
2. Откройте следующие меню:
  - **Настройка системы**
  - **Параметры расходного материала**
  - **Политика в отношении картриджей**
3. Выберите **Выкл.**

## Использование встроенного веб-сервера HP (EWS) для включения функции "Политика по картриджам"

1. Откройте встроенный веб-сервер HP.
  - a. **Светодиодные панели управления:** Откройте программу HP Printer Assistant.
    - **Windows 8.1.** Нажмите на значок стрелки вниз в нижнем левом углу **начального** экрана, затем выберите имя принтера.
    - **Windows 8.** Щелкните правой кнопкой мыши на пустом месте **начального** экрана, выберите **Все приложения** на панели приложений, затем выберите имя принтера.
    - **Windows 7, Windows Vista и Windows XP:** На рабочем столе компьютера нажмите кнопку **Пуск**, выберите **Все программы, HP**, папку принтера, выберите значок с названием принтера, затем откройте **HP Printer Assistant**.

В HP Printer Assistant выберите **Печать**, затем выберите **Панель инструментов устройства HP**.

**2-строчные панели управления:** Найдите IP-адрес на дисплее панели управления.

**Сенсорные панели управления:** Чтобы отобразить IP-адрес или имя хоста, на главном экране панели управления принтером коснитесь кнопки сети .

6. Откройте веб-браузер и в адресной строке введите IP-адрес или имя хоста точно в том виде, в котором они отображаются на панели управления принтера. Нажмите клавишу **ввода** на клавиатуре компьютера. Откроется EWS.

 <https://10.10.XX.XXX/>

 **ПРИМЕЧАНИЕ.** Если в веб-браузере отображается сообщение о том, что доступ к веб-сайту может быть небезопасным, выберите следующий параметр, чтобы перейти на веб-сайт. Доступ к этому веб-сайту не нанесет вреда компьютеру.

2. В окне HP EWS откройте вкладку **Система**.
3. На левой навигационной панели выберите **Параметры расходных материалов**.
4. Из раскрывающегося списка **Политика по картриджам** выберите **Authorized HP (Разрешенные HP)**.
5. Нажмите кнопку **Применить**.

## Использование встроенного веб-сервера HP (EWS) для отключения функции "Политика по картриджам"

1. Откройте встроенный веб-сервер HP.
  - a. **Светодиодные панели управления:** Откройте программу HP Printer Assistant.
    - **Windows 8.1.** Нажмите на значок стрелки вниз в нижнем левом углу **начального** экрана, затем выберите имя принтера.
    - **Windows 8.** Щелкните правой кнопкой мыши на пустом месте **начального** экрана, выберите **Все приложения** на панели приложений, затем выберите имя принтера.
    - **Windows 7, Windows Vista и Windows XP:** На рабочем столе компьютера нажмите кнопку **Пуск**, выберите **Все программы, HP**, папку принтера, выберите значок с названием принтера, затем откройте **HP Printer Assistant**.

В HP Printer Assistant выберите **Печать**, затем выберите **Панель инструментов устройства HP**.

**2-строчные панели управления:** Найдите IP-адрес на дисплее панели управления.

**Сенсорные панели управления:** Чтобы отобразить IP-адрес или имя хоста, на главном экране панели управления принтером коснитесь кнопки сети .

6. Откройте веб-браузер и в адресной строке введите IP-адрес или имя хоста точно в том виде, в котором они отображаются на панели управления принтера. Нажмите клавишу **ввода** на клавиатуре компьютера. Откроется EWS.

 <https://10.10.XX.XXX/>

 **ПРИМЕЧАНИЕ.** Если в веб-браузере отображается сообщение о том, что доступ к веб-сайту может быть небезопасным, выберите следующий параметр, чтобы перейти на веб-сайт. Доступ к этому веб-сайту не нанесет вреда компьютеру.

2. Перейдите на вкладку **Система**.
3. На левой навигационной панели выберите **Параметры расходных материалов**.
4. Из раскрывающегося списка **Политика по картриджам** выберите **Выкл**.
5. Нажмите кнопку **Применить**.

## Устранение неполадок: сообщения об ошибках на панели управления или в EWS о политике по картриджам

Сообщение об ошибке	Описание	Рекомендуемое решение
10.30.0X недопустимый картридж: <Color>	Администратором предусмотрено использование в этом принтере только подлинных расходных материалов HP, на которые распространяется гарантия. Чтобы продолжить печать, следует заменить картридж.	Замените картридж подлинным картриджем с тонером HP.  Если вы полагаете, что приобрели подлинные расходные материалы HP, посетите <a href="http://www.hp.com/go/anticounterfeit">www.hp.com/go/anticounterfeit</a> , чтобы определить, является ли картридж действительно подлинным картриджем HP и узнать, что делать, если это не подлинный картридж HP.



## Включение и отключение функции "Защита картриджей"

### Включение функции на моделях с 2-строчными и сенсорными панелями управления

1. На панели управления принтера откройте меню [настройки](#).
2. Откройте следующие меню:
  - [Настройка системы](#)
  - [Параметры расходного материала](#)
  - [Защита картриджей](#)
3. Выберите [Защитить картриджи](#).
4. Когда на принтере появится запрос о подтверждении, выберите [Продолжить](#) для включения этой функции.

 **ПРЕДУПРЕЖДЕНИЕ.** После включения на принтере функции защиты картриджей эта функция будет *всегда* автоматически применяться ко всем картриджам, устанавливаемым в принтер. Чтобы выключить защиту для нового картриджа, отключите функцию защиты картриджей *перед* его установкой.

При отключении этой функции защита не выключается для установленных картриджей.

### Выключение функции на моделях с 2-строчными и сенсорными панелями управления

1. На панели управления принтера откройте меню [настройки](#).
2. Откройте следующие меню:
  - [Настройка системы](#)
  - [Параметры расходного материала](#)
  - [Защита картриджей](#)
3. Выберите [Выкл.](#)

### Использование встроенного веб-сервера HP (EWS) для включения функции "Защита картриджей"

1. Откройте встроенный веб-сервер HP.
  - a. **Светодиодные панели управления:** Откройте программу HP Printer Assistant.
    - **Windows 8.1.** Нажмите на значок стрелки вниз в нижнем левом углу **начального** экрана, затем выберите имя принтера.
    - **Windows 8.** Щелкните правой кнопкой мыши на пустом месте **начального** экрана, выберите **Все приложения** на панели приложений, затем выберите имя принтера.
    - **Windows 7, Windows Vista и Windows XP:** На рабочем столе компьютера нажмите кнопку **Пуск**, выберите **Все программы, HP**, папку принтера, выберите значок с названием принтера, затем откройте **HP Printer Assistant**.

В HP Printer Assistant выберите **Печать**, затем выберите **Панель инструментов устройства HP**.

**2-строчные панели управления:** Найдите IP-адрес на дисплее панели управления.

**Сенсорные панели управления:** Чтобы отобразить IP-адрес или имя хоста, на главном экране панели управления принтером коснитесь кнопки сети .

- б. Откройте веб-браузер и в адресной строке введите IP-адрес или имя хоста точно в том виде, в котором они отображаются на панели управления принтера. Нажмите клавишу **ввода** на клавиатуре компьютера. Откроется EWS.

 <https://10.10.XX.XXX/>

 **ПРИМЕЧАНИЕ.** Если в веб-браузере отображается сообщение о том, что доступ к веб-сайту может быть небезопасным, выберите следующий параметр, чтобы перейти на веб-сайт. Доступ к этому веб-сайту не нанесет вреда компьютеру.

2. Перейдите на вкладку **Система**.
3. На левой навигационной панели выберите **Параметры расходных материалов**.
4. Из раскрывающегося списка **Защита картриджей** выберите **Защитить картриджи**.
5. Нажмите кнопку **Применить**.

 **ПРЕДУПРЕЖДЕНИЕ.** После включения на принтере функции защиты картриджей эта функция будет *всегда* автоматически применяться ко всем картриджам, устанавливаемым в принтер. Чтобы выключить защиту для нового картриджа, отключите функцию защиты картриджей *перед* его установкой.

При отключении этой функции защита не выключается для установленных картриджей.

## Использование встроенного веб-сервера HP (EWS) для отключения функции "Защита картриджей"

1. Откройте встроенный веб-сервер HP.
  - а. **Светодиодные панели управления:** Откройте программу HP Printer Assistant.
    - **Windows 8.1.** Нажмите на значок стрелки вниз в нижнем левом углу **начального** экрана, затем выберите имя принтера.
    - **Windows 8.** Щелкните правой кнопкой мыши на пустом месте **начального** экрана, выберите **Все приложения** на панели приложений, затем выберите имя принтера.
    - **Windows 7, Windows Vista и Windows XP:** На рабочем столе компьютера нажмите кнопку **Пуск**, выберите **Все программы, HP**, папку принтера, выберите значок с названием принтера, затем откройте **HP Printer Assistant**.

В HP Printer Assistant выберите **Печать**, затем выберите **Панель инструментов устройства HP**.

**2-строчные панели управления:** Найдите IP-адрес на дисплее панели управления.

**Сенсорные панели управления:** Чтобы отобразить IP-адрес или имя хоста, на главном экране панели управления принтером коснитесь кнопки сети .

6. Откройте веб-браузер и в адресной строке введите IP-адрес или имя хоста точно в том виде, в котором они отображаются на панели управления принтера. Нажмите клавишу **ввода** на клавиатуре компьютера. Откроется EWS.

 <https://10.10.XX.XXX/>

 **ПРИМЕЧАНИЕ.** Если в веб-браузере отображается сообщение о том, что доступ к веб-сайту может быть небезопасным, выберите следующий параметр, чтобы перейти на веб-сайт. Доступ к этому веб-сайту не нанесет вреда компьютеру.

2. Перейдите на вкладку **Система**.
3. На левой навигационной панели выберите **Параметры расходных материалов**.
4. Из раскрывающегося списка **Защита картриджей** выберите **Выкл.**
5. Нажмите кнопку **Применить**.

### Устранение неполадок: сообщения на панели управления или в EWS об ошибках, связанных с защитой картриджей

Сообщение об ошибке	Описание	Рекомендуемое решение
10.57.0X защищенный картридж: <Color>	<p>Картридж можно использовать только в принтере или в парке принтеров, для которых он был первоначально защищен с использованием функции защиты картриджей HP.</p> <p>Функция защиты картриджей позволяет администратору привязать картриджи только к одному принтеру или к парку принтеров. Чтобы продолжить печать, следует заменить картридж.</p>	Замените картридж новым картриджем с тонером HP.

# Сменный картридж с тонером

- [Введение](#)
- [Сведения о картридже с тонером и фотобарабане](#)
- [Замена картриджа с тонером \(модели M129–M132\)](#)
- [Замена картриджа с тонером \(модели M133–M134\)](#)
- [Замена барабана передачи изображения \(модели M129–M132\)](#)
- [Замена барабана передачи изображения \(модели M133–M134\)](#)

## Введение

В настоящем документе приводится описание картриджей с тонером и фотобарабаном для принтера, а также указания по их замене.

## Сведения о картридже с тонером и фотобарабане

В данном принтере есть индикация об очень низком уровне ресурса картриджа. Фактический оставшийся срок службы картриджа с тонером может отличаться. Если качество печати становится неприемлемым, приготовьте запасной картридж для замены.

Приобрести картриджи или проверить совместимость картриджей для принтера можно по ссылке на HP SureSupply [www.hp.com/go/suresupply](http://www.hp.com/go/suresupply). Прокрутите страницу до конца и убедитесь, что страна/регион выбраны правильно.

Позиция	Описание	Номер картриджа	Номер детали
Черный оригинальный картридж с тонером HP 17A LaserJet	Сменный черный картридж с тонером для моделей M129-M130	17A	CF217A
Черный оригинальный картридж с тонером HP 18A LaserJet	Сменный черный картридж с тонером для моделей M132-M133	18A	CF218A
HP 19A, подлинный фотобарабан LaserJet	Сменный фотобарабан для моделей M129-M132	19A	CF219A
Черный оригинальный картридж с тонером HP 33A LaserJet	Сменный черный картридж с тонером для моделей M133-M134	33A	CF233A
HP 34A, подлинный фотобарабан LaserJet	Сменный фотобарабан для моделей M133-M134	34A	CF234A



**ПРИМЕЧАНИЕ.** Высокопродуктивные картриджи содержат больше тонера, чем стандартные картриджи, для высокоточной передачи цвета в отпечатках. Дополнительные сведения см. по адресу [www.hp.com/go/learnaboutesupplies](http://www.hp.com/go/learnaboutesupplies).

Не извлекайте картридж с тонером из упаковки, пока не возникнет необходимость его использования.

**⚠ ПРЕДУПРЕЖДЕНИЕ.** Чтобы предотвратить повреждение картриджа с тонером, не подвергайте его воздействию света дольше, чем на несколько минут. Закройте зеленый барабан переноса изображения, если необходимо извлечь картридж с тонером из принтера на продолжительное время.

На следующей иллюстрации изображены компоненты картриджа с тонером и фотобарабана.

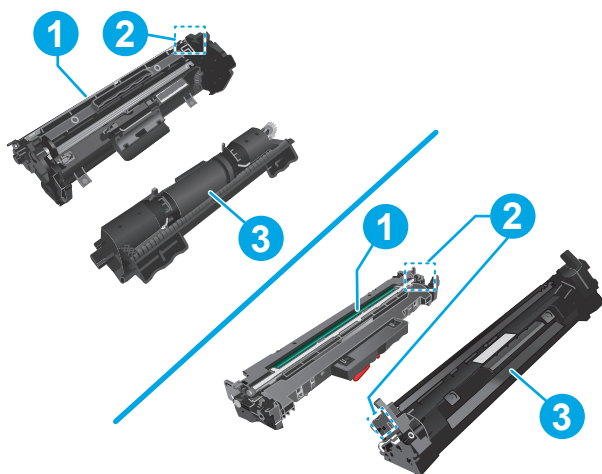

1	Фотобарабан
2	Микросхема памяти
3	Картридж с тонером

**⚠ ПРЕДУПРЕЖДЕНИЕ.** Попавший на одежду тонер следует стряхнуть с помощью сухой ткани, а затем промыть загрязненный участок холодной водой. Горячая вода закрепляет пятна тонера на ткани.

**📄 ПРИМЕЧАНИЕ.** Сведения об утилизации использованных картриджей с тонером указаны на коробке картриджа.

## Замена картриджа с тонером (модели M129–M132)

1. Поднимите узел сканера, затем откройте верхнюю крышку.

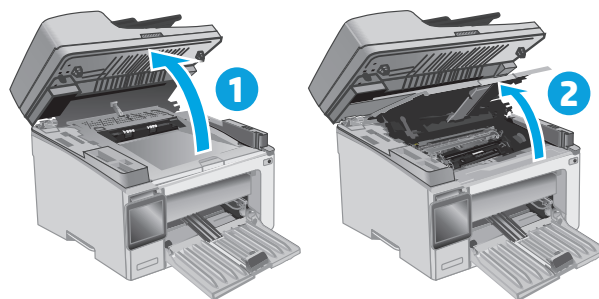

2. Извлеките использованный картридж из принтера.

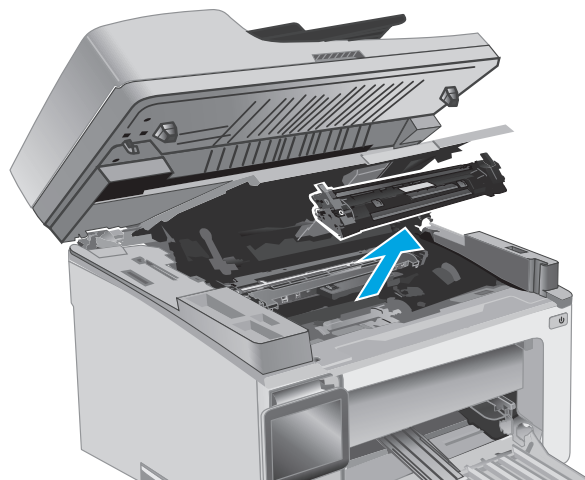

3. Извлеките упаковку нового картриджа с тонером из коробки, а затем потяните за защелку на упаковке.

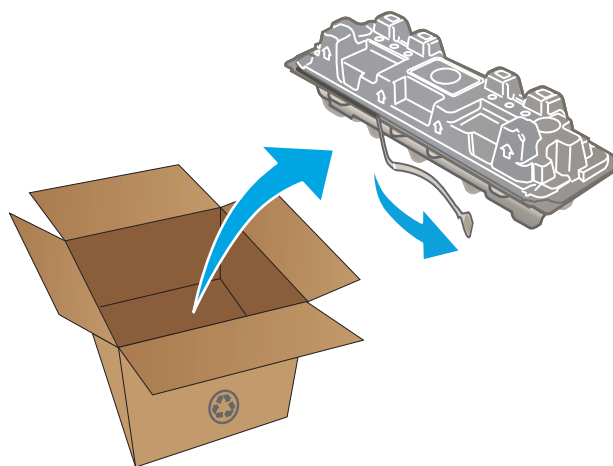

4. Извлеките новый картридж с тонером из открытой оболочки упаковки. Положите использованный картридж с тонером в упаковку для отправки на переработку.

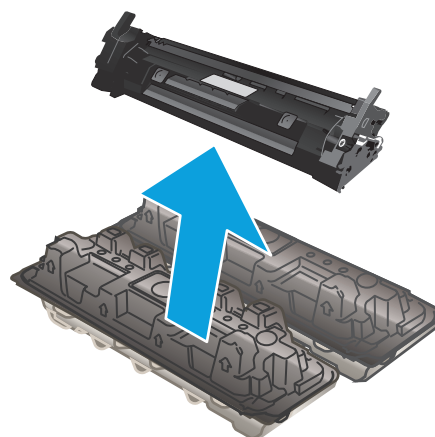

5. Совместите новый картридж с направляющими внутри принтера и установите его до плотной посадки.

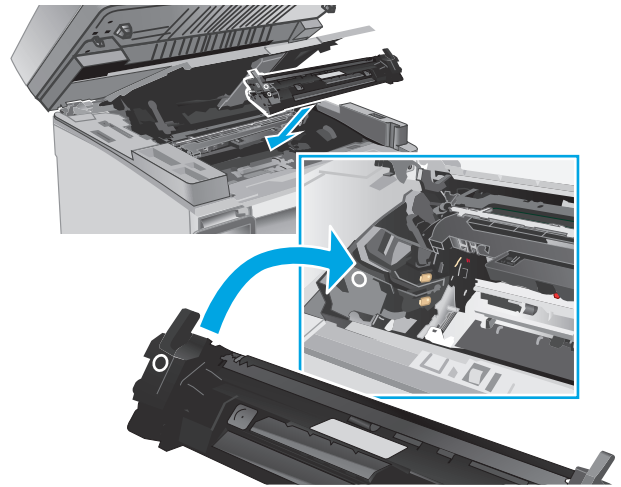

6. Закройте верхнюю крышку, затем опустите блок сканера.

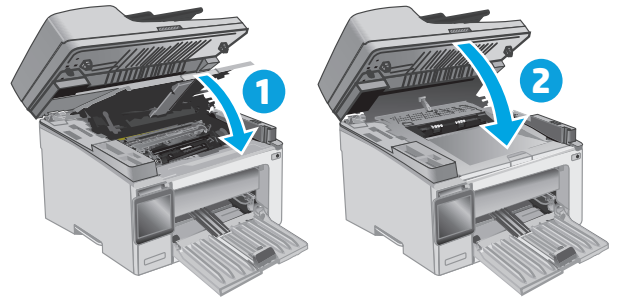

## Замена картриджа с тонером (модели M133–M134)

1. Поднимите узел сканера, затем откройте верхнюю крышку.

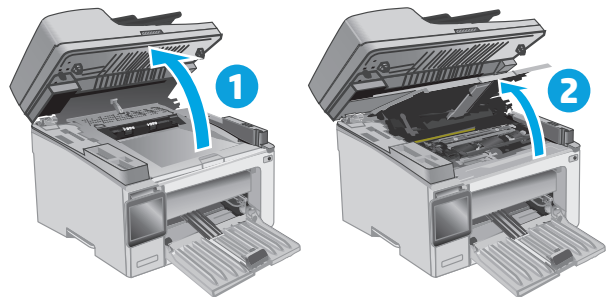

2. Поверните использованный картридж с тонером в положение разблокировки.

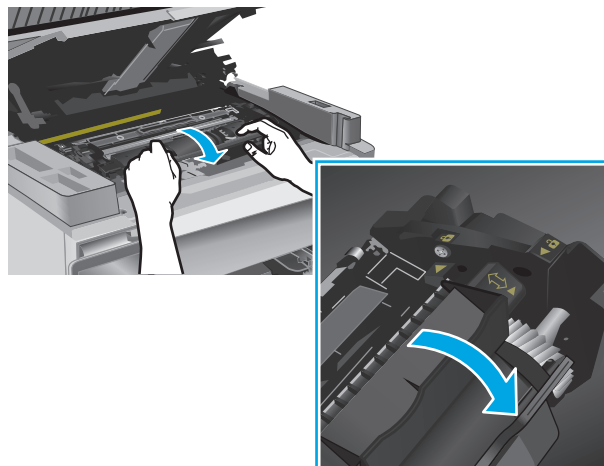

3. Извлеките использованный картридж из принтера.

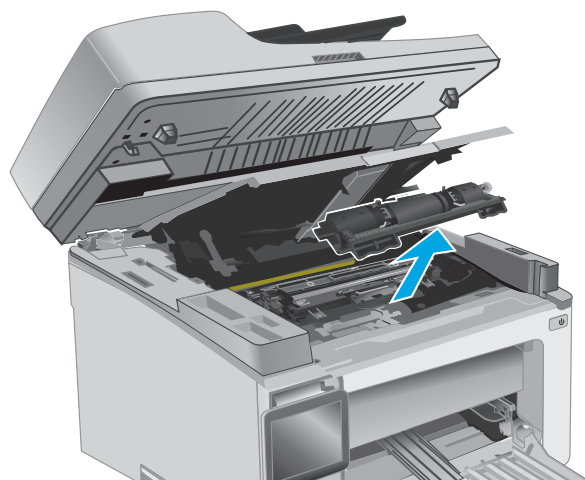

4. Извлеките упаковку нового барабана передачи изображения и нового картриджа из коробки, а затем откройте упаковки.

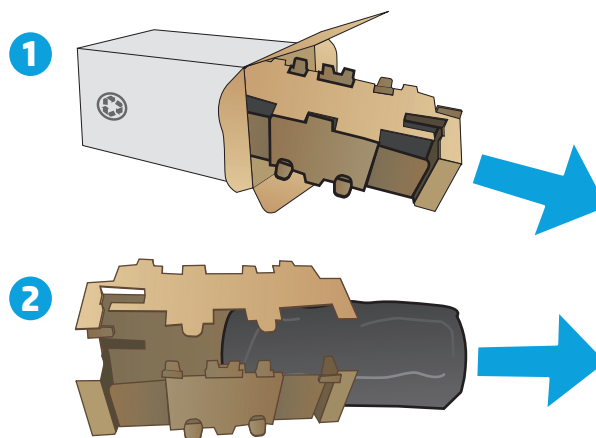



5. Извлеките картридж из защитного пакета.

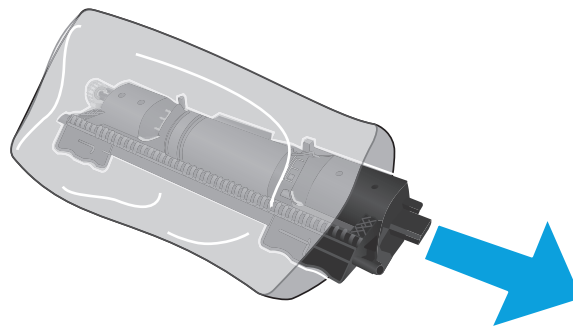

6. Совместите стрелку на новом картридже с тонером со значком разблокировки на барабане передачи изображения, а затем вставьте новый картридж с тонером.

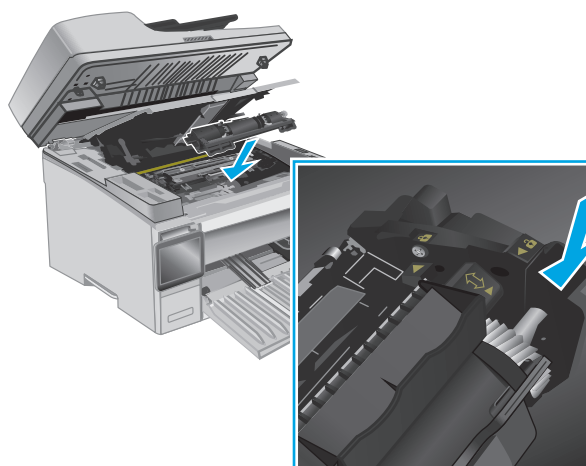

7. Поверните новый картридж с тонером в положение блокировки.

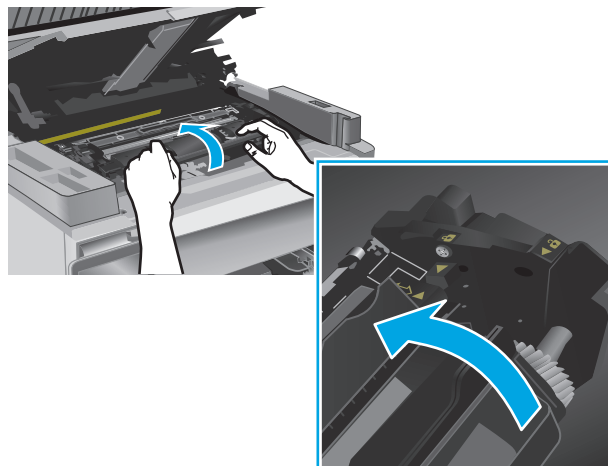

8. Закройте верхнюю крышку, затем опустите блок сканера.

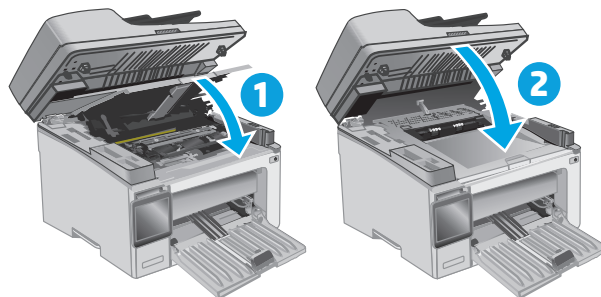

## Замена барабана передачи изображения (модели M129–M132)

1. Поднимите узел сканера, затем откройте верхнюю крышку.

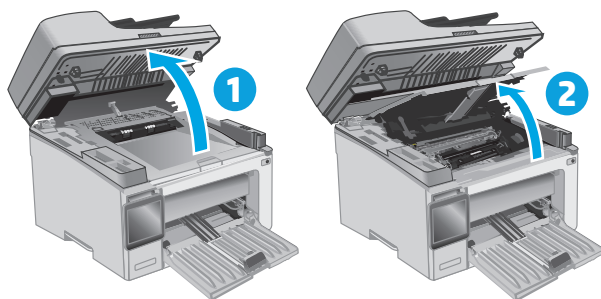

2. Временно извлеките картридж с тонером из принтера.

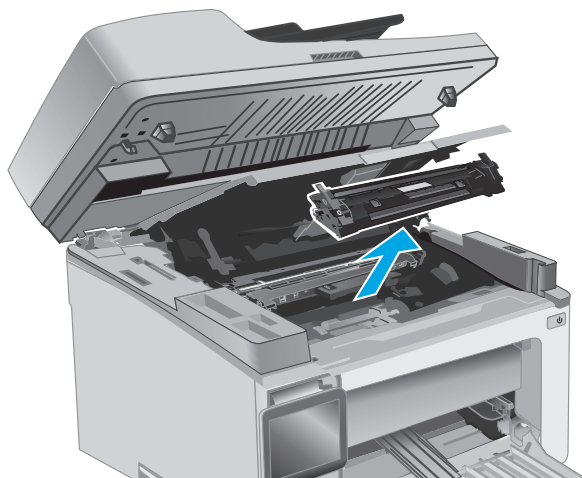

3. Извлеките использованный барабан передачи изображения из принтера.

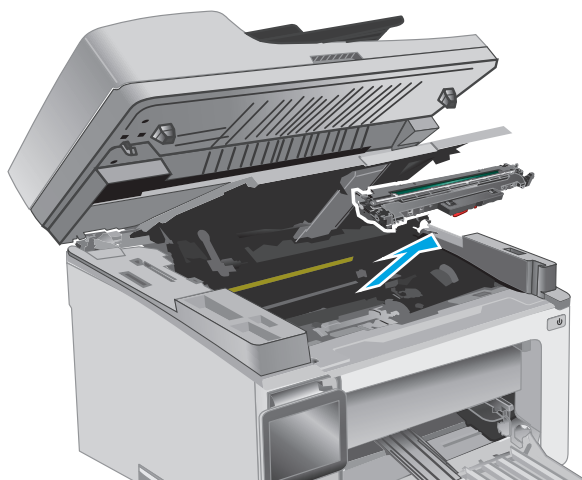

4. Извлеките упаковку нового барабана передачи изображения из коробки, а затем откройте упаковку.

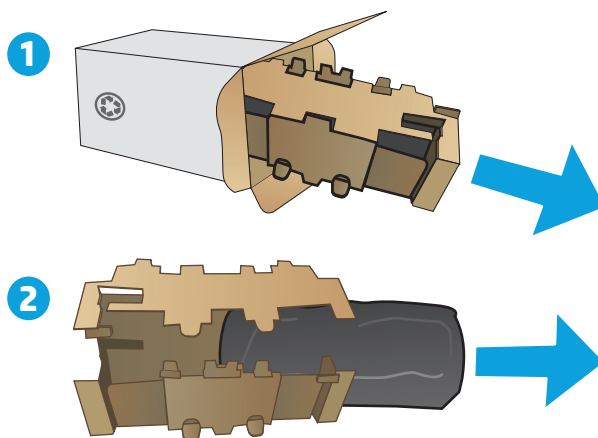

5. Извлеките барабан из защитного пакета.

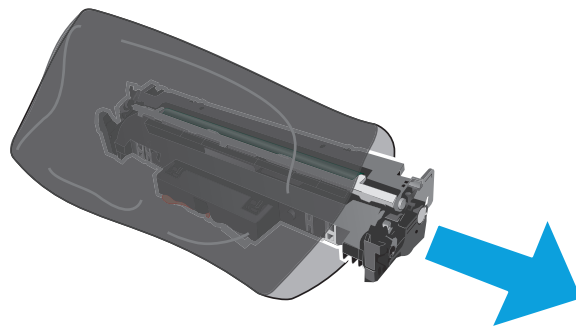

6. Совместите новый барабан передачи изображения с направляющими внутри принтера и установите его до плотной посадки.

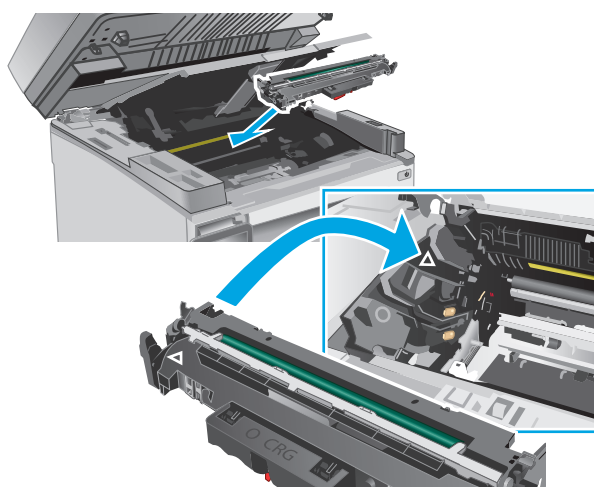

7. Повторно установите временно извлеченный картридж с тонером.

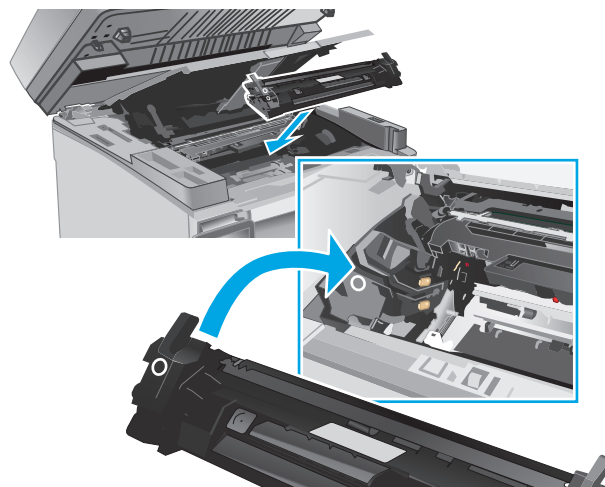

8. Закройте верхнюю крышку, затем опустите блок сканера.

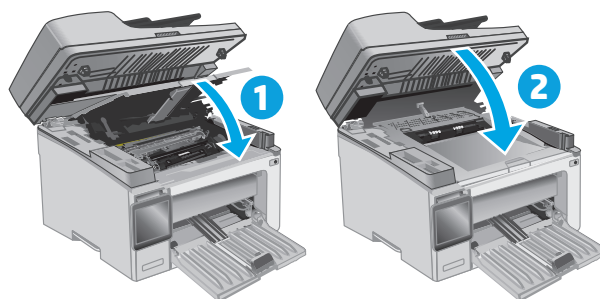

## Замена барабана передачи изображения (модели M133–M134)

1. Поднимите узел сканера, затем откройте верхнюю крышку.

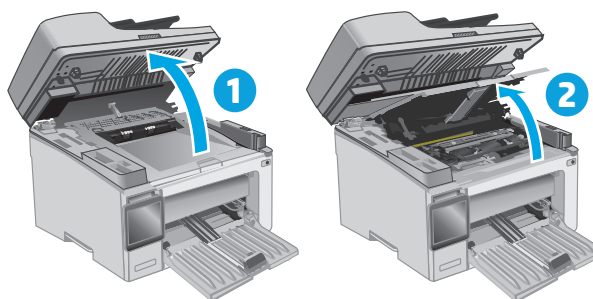

2. Извлеките использованный барабан передачи изображения (включая использованный картридж с тонером) из принтера.

**ПРИМЕЧАНИЕ.** Кроме того, уровень тонера в картридже отображается как «очень низкий», и его также необходимо заменить.

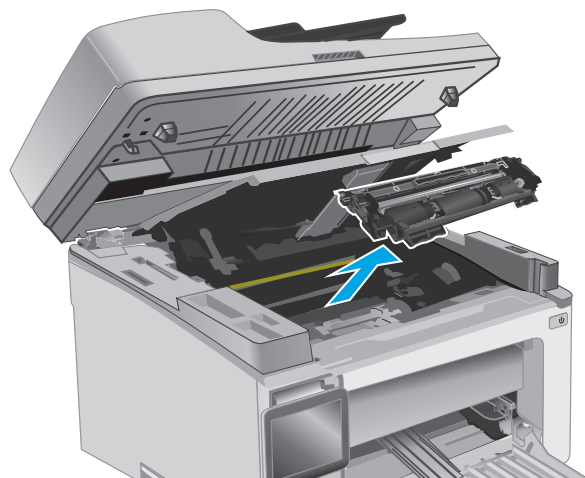

3. Извлеките упаковку нового барабана передачи изображения и нового картриджа из коробки, а затем откройте упаковки.

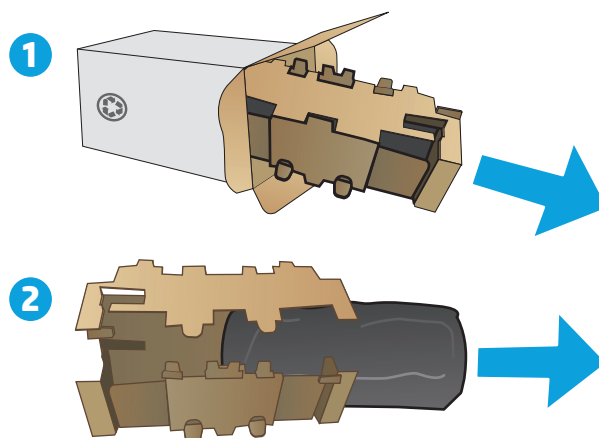

4. Извлеките новый барабан передачи изображения и картридж из защитного пакета.

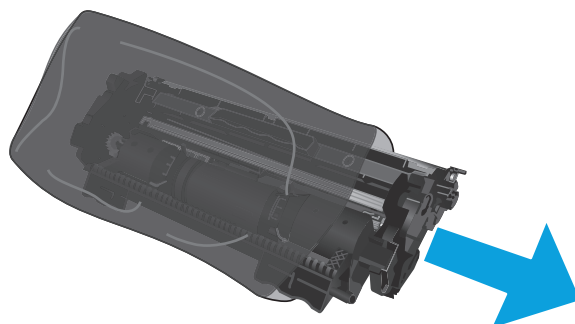

5. Совместите новый барабан передачи изображения и новый картридж с направляющими внутри принтера и установите их до плотной посадки.

**ПРИМЕЧАНИЕ.** Новый картридж с тонером, готовый к использованию, прикреплен к новому барабану передачи изображения.

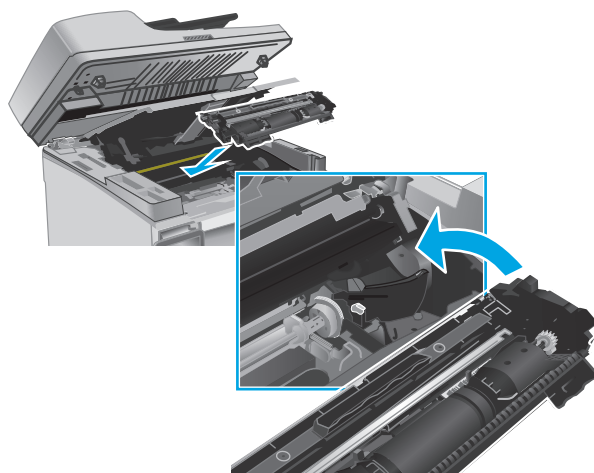

6. Закройте верхнюю крышку, затем опустите блок сканера.

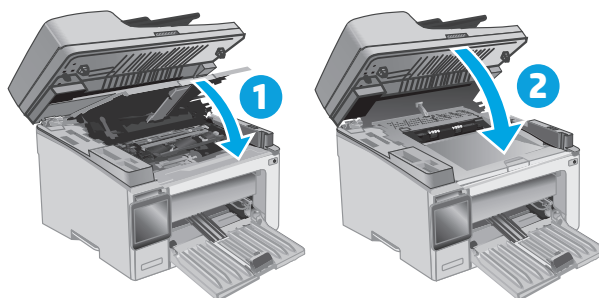





---

## 4 Печать

- [Задания печати \(Windows\)](#)
- [Задания печати \(OS X\)](#)
- [Мобильная печать](#)

### Для получения дополнительной информации см.:

Следующая информация является верной на момент публикации. Дополнительные сведения см. в разделе [www.hp.com/support/ljM129MFP](http://www.hp.com/support/ljM129MFP).

В полной справке от HP для этого принтера представлена следующая информация:

- Установка и настройка
- Обучение и использование
- Решение проблем
- Загрузка обновлений ПО и микропрограммы
- Участие в форумах технической поддержки
- Поиск информации по гарантии и нормативной информации

# Задания печати (Windows)

## Как выполнять печать (Windows)

Ниже приведено описание процесса печати для Windows.

1. Из окна программы выберите параметр **Печать**.
2. Выберите принтер из списка. Чтобы изменить настройки щелкните или коснитесь кнопки **Свойства** или **Предпочтения** и откройте драйвер печати.

 **ПРИМЕЧАНИЕ.** Название кнопки различается в зависимости от программного обеспечения.

 **ПРИМЕЧАНИЕ.** Чтобы получить доступ к данным функциям с начального экрана Windows 8 или 8.1, выберите **Устройства, Печать**, затем выберите принтер.

 **ПРИМЕЧАНИЕ.** Для получения дополнительных сведений нажмите кнопку справки (?) в окне драйвера печати.

 **ПРИМЕЧАНИЕ.** Окна драйвера печати могут отличаться от приведенных здесь, но действия остаются теми же.

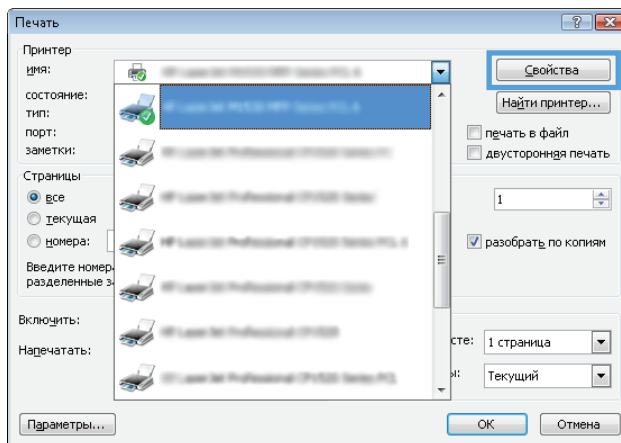

3. Нажмите или коснитесь вкладок в драйвере печати, чтобы настроить доступные функции.
4. Нажмите или коснитесь кнопки **ОК**, чтобы вернуться в диалоговое окно **Печать**. Выберите количество печатаемых копий с данного экрана.
5. Нажмите или коснитесь **ОК** для печати задания.

## Двусторонняя печать в ручном режиме (Windows)

Используйте данную процедуру для принтеров, в которых устройство автоматической двусторонней печати не установлено или для печати на бумаге, которая не поддерживается устройством двусторонней печати.

1. Из окна программы выберите параметр **Печать**.
2. Выберите принтер из списка принтеров, а затем нажмите или коснитесь пункта **Свойства** или **Параметры**, чтобы открыть драйвер печати.

 **ПРИМЕЧАНИЕ.** Название кнопки различается в зависимости от программного обеспечения.

 **ПРИМЕЧАНИЕ.** Чтобы получить доступ к данным функциям с начального экрана Windows 8 или 8.1, выберите **Устройства, Печать**, затем выберите принтер.

3. Перейдите на вкладку **Раскладка**.
4. Выберите соответствующий элемент из раскрывающегося списка **Печать на обеих стор. бумаги вручную**, затем нажмите кнопку **ОК**.
5. В диалоговом окне **Печать** нажмите кнопку **ОК**, чтобы отправить задание на печать. Принтер сначала распечатает документ на одной стороне всех листов.
6. Извлеките отпечатанную стопку из выходного приемника и поместите ее стороной для печати вниз и передним краем во входной лоток.

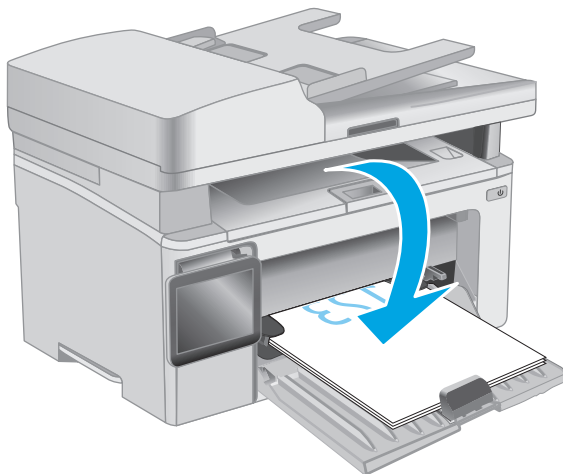

7. Нажмите на экране компьютера кнопку **ОК** для выполнения печати на второй стороне.
8. При появлении запроса выберите соответствующий параметр, чтобы продолжить.

## Печатать несколько страниц на листе (Windows)

1. Из окна программы выберите параметр **Печать**.
2. Выберите принтер из списка принтеров, а затем нажмите или коснитесь пункта **Свойства** или **Параметры**, чтобы открыть драйвер печати.

 **ПРИМЕЧАНИЕ.** Название кнопки различается в зависимости от программного обеспечения.

 **ПРИМЕЧАНИЕ.** Чтобы получить доступ к данным функциям с начального экрана Windows 8 или 8.1, выберите **Устройства, Печать**, затем выберите принтер.

3. Нажмите или коснитесь вкладки **Расположение**.
4. Выберите в раскрывающемся списке элемент **Ориентация**.
5. Выберите соответствующее число страниц для печати на одном листе в раскрывающемся списке **Страниц на листе**, затем нажмите или коснитесь кнопки **Дополнительно**.
6. Выберите соответствующее значение параметра **Число страниц на листе** в раскрывающемся списке.
7. Выберите соответствующее значение параметра **Поля страницы** в раскрывающемся списке, нажмите или коснитесь кнопки **ОК**, чтобы закрыть диалоговое окно **Дополнительные параметры**, затем нажмите или коснитесь кнопки **ОК**, чтобы закрыть диалоговое окно **Свойства** или **Параметры**.
8. В диалоговом окне **Печать** нажмите кнопку **ОК**, чтобы отправить задание на печать.

## Выбор типа бумаги (Windows)

1. Из окна программы выберите параметр **Печать**.
2. Выберите принтер из списка принтеров, а затем нажмите или коснитесь пункта **Свойства** или **Параметры**, чтобы открыть драйвер печати.

 **ПРИМЕЧАНИЕ.** Название кнопки различается в зависимости от программного обеспечения.

 **ПРИМЕЧАНИЕ.** Чтобы получить доступ к данным функциям с начального экрана Windows 8 или 8.1, выберите **Устройства, Печать**, затем выберите принтер.

3. Откройте вкладку **Ярлыки печати**.
4. В раскрывающемся списке **Тип бумаги** выберите соответствующий тип бумаги, затем нажмите или коснитесь кнопки **ОК**, чтобы закрыть диалоговое окно **Свойства** или **Параметры**.
5. В диалоговом окне **Печать** нажмите кнопку **ОК**, чтобы отправить задание на печать.

## Дополнительные задания на печать

Перейдите на веб-страницу [www.hp.com/support/ljM129MFP](http://www.hp.com/support/ljM129MFP).

Доступны указания для выполнения особых заданий печати, к примеру?

- Выбор формата бумаги
- Выбор ориентации страницы

- Создание буклета
- Выберите параметры качества

## Задания печати (OS X)

### Как выполнять печать (OS X)

Ниже приведено описание процесса печати для OS X.

1. Выберите меню **Файл**, затем нажмите **Печать**.
2. Выберите принтер.
3. Нажмите **Показать подробнее** или **Копии и страницы**, а затем выберите другое меню, чтобы настроить параметры печати.



---

**ПРИМЕЧАНИЕ.** Пункт может называться по-разному в зависимости от программного обеспечения.

---

4. Нажмите кнопку **Печать**.

### Двусторонняя печать в ручном режиме (OS X)



---

**ПРИМЕЧАНИЕ.** Эта функция доступна при установке драйвера печати HP. Возможно, она не будет доступна в том случае, если выполняется печать при помощи AirPrint.

---

1. Выберите меню **Файл**, затем нажмите **Печать**.
2. Выберите принтер.
3. Нажмите **Показать подробнее** или **Копии и страницы**, а затем нажмите на меню **Двусторонняя печать в ручном режиме**.



---

**ПРИМЕЧАНИЕ.** Пункт может называться по-разному в зависимости от программного обеспечения.

---

4. Выберите поле **Двусторонняя печать в ручном режиме**, затем выберите параметр переплета.
5. Нажмите кнопку **Печать**.
6. Извлеките из лотка 1 принтера все чистые листы бумаги.
7. Извлеките отпечатанную стопку из выходного приемника и поместите ее стороной для печати вниз во входной лоток.
8. Нажмите на экране компьютера кнопку **Продолжить** для выполнения печати на второй стороне.

### Печать нескольких страниц на листе (OS X)

1. Выберите меню **Файл**, затем нажмите **Печать**.
2. Выберите принтер.
3. Нажмите **Показать подробнее** или **Копии и страницы**, а затем нажмите на меню **Макет**.



---

**ПРИМЕЧАНИЕ.** Пункт может называться по-разному в зависимости от программного обеспечения.

---

4. В раскрывающемся списке **Страниц на листе** выберите количество страниц, которое вы хотите напечатать на каждом листе.

5. В области **Порядок страниц** выберите порядок и размещение страниц на листе.
6. Находясь в меню **Рамки** выберите тип рамки для печати вокруг каждой страницы на листе.
7. Нажмите кнопку **Печать**.

## Выбор типа бумаги (OS X)

1. Выберите меню **Файл**, затем нажмите **Печать**.
2. Выберите принтер.
3. Откройте список раскрывающегося меню или нажмите **Показать подробнее**, затем щелкните на меню **Окончательная обработка**.



---

**ПРИМЕЧАНИЕ.** Пункт может называться по-разному в зависимости от программного обеспечения.

---

4. Выберите тип из списка раскрывающегося меню **Тип носителя**.
5. Нажмите кнопку **Печать**.

## Дополнительные задания на печать

Перейдите на веб-страницу [www.hp.com/support/ljM129MFP](http://www.hp.com/support/ljM129MFP).

Доступны указания для выполнения особых заданий печати, к примеру?

- Выбор формата бумаги
- Выбор ориентации страницы
- Создание буклета
- Выберите параметры качества

# Мобильная печать

## Введение

У компании HP есть несколько решений мобильной печати и печати через службу ePrint для удобной печати на любом принтере HP с ноутбука, планшетного ПК, смартфона или другого мобильного устройства. Ознакомиться с полным списком и определиться с выбором можно на сайте [www.hp.com/go/LaserJetMobilePrinting](http://www.hp.com/go/LaserJetMobilePrinting).

 **ПРИМЕЧАНИЕ.** Обновите микропрограмму принтера, чтобы обеспечить поддержку всех возможностей мобильной печати и ePrint.

- [Wi-Fi Direct \(только беспроводные модели\)](#)
- [HP ePrint по электронной почте](#)
- [ПО HP ePrint](#)
- [AirPrint](#)
- [Встроенное решение для печати в Android](#)

## Wi-Fi Direct (только беспроводные модели)

Функция Wi-Fi Direct позволяет принтеру выполнять печать с беспроводного мобильного устройства без сетевого или интернет-подключения.

 **ПРИМЕЧАНИЕ.** Пока не для всех мобильных операционных систем есть поддержка Wi-Fi Direct.

 **ПРИМЕЧАНИЕ.** Для других мобильных устройств с поддержкой Wi-Fi Direct подключение Wi-Fi Direct позволяет только выполнять печать. После использования Wi-Fi Direct для печати, необходимо снова подключиться к локальной сети для доступа к Интернету.

Для доступа к подключению Wi-Fi Direct принтера выполните следующие действия:

 **ПРИМЕЧАНИЕ.** Действия различаются в зависимости от типа панели управления.

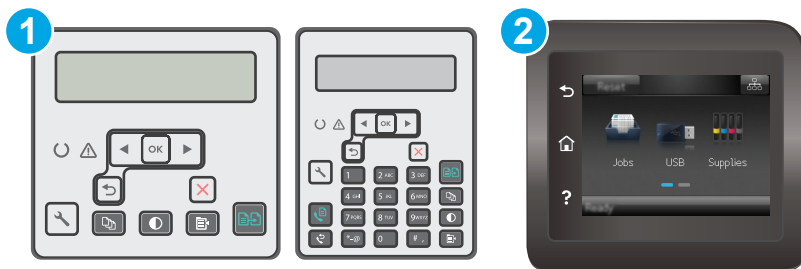

1 2-строчная панель управления

2 Сенсорная панель управления



## 2-строчные панели управления:

1. На панели управления нажмите кнопку настройки .
2. Откройте следующие меню:
  - Сетевая установка
  - Меню беспроводного соединения
  - Wi-Fi Direct
3. Выберите один из следующих способов подключения.
  - **Автоматически:** При выборе этого варианта задается пароль 12345678.
  - **Вручную:** При выборе этого варианта случайным образом генерируется надежный пароль.
4. На мобильном устройстве откройте меню **Wi-Fi** или **Wi-Fi Direct**.
5. Выберите имя принтера в списке доступных сетей.

---

 **ПРИМЕЧАНИЕ.** Если имя принтера не отображается, возможно, вы находитесь вне радиуса действия сигнала Wi-Fi Direct. Переместите устройство ближе к принтеру.

---

6. При появлении запроса введите пароль Wi-Fi Direct или нажмите **OK** на панели управления принтера.

---

 **ПРИМЕЧАНИЕ.** Для устройств Android с поддержкой Wi-Fi Direct, если задан способ подключения **Автоматически**, подключение будет выполнено автоматически без запроса пароля. Если для способа подключения задано **Вручную**, необходимо нажать **OK** или ввести PIN-код (отображенный на панели управления принтера) в качестве пароля на мобильном устройстве.

---

7. Откройте документ, затем выберите пункт **Печать**.

---

 **ПРИМЕЧАНИЕ.** Если в мобильном устройстве нет поддержки печати, установите мобильное приложение HP ePrint.

---

8. Выберите принтер из списка доступных принтеров, затем нажмите **Печать**.
9. После выполнения задания печати некоторые мобильные устройства необходимо подключить к локальной сети.

## Сенсорные панели управления.

1. На начальном экране панели управления принтера нажмите кнопку сведений о подключении .
2. Откройте следующие меню:
  - **Wi-Fi Direct**
  - **Способ подключения**
3. Выберите один из следующих способов подключения.
  - **Автоматически:** При выборе этого варианта задается пароль 12345678.
  - **Вручную:** При выборе этого варианта случайным образом генерируется надежный пароль.

4. На мобильном устройстве откройте меню **Wi-Fi** или **Wi-Fi Direct**.
5. Выберите имя принтера в списке доступных сетей.

---

 **ПРИМЕЧАНИЕ.** Если имя принтера не отображается, возможно, вы находитесь вне радиуса действия сигнала Wi-Fi Direct. Переместите устройство ближе к принтеру.

---

6. При появлении запроса введите пароль Wi-Fi Direct или нажмите **OK** на панели управления принтера.

---

 **ПРИМЕЧАНИЕ.** Для устройств Android с поддержкой Wi-Fi Direct, если задан способ подключения **Автоматически**, подключение будет выполнено автоматически без запроса пароля. Если для способа подключения задано **Вручную**, необходимо нажать **OK** или ввести PIN-код (отображенный на панели управления принтера) в качестве пароля на мобильном устройстве.

---

 **ПРИМЕЧАНИЕ.** Для доступа к паролю Wi-Fi Direct на начальном экране панели управления принтера нажмите кнопку сведений о подключении .

---

7. Откройте документ, затем выберите пункт **Печать**.

---

 **ПРИМЕЧАНИЕ.** Если в мобильном устройстве нет поддержки печати, установите мобильное приложение HP ePrint.

---

8. Выберите принтер из списка доступных принтеров, затем нажмите **Печать**.
9. После выполнения задания печати некоторые мобильные устройства необходимо подключить к локальной сети.

В следующих устройствах и компьютерных ОС есть поддержка **Wi-Fi Direct**:

- Планшеты и телефоны с ОС Android 4.0 и выше с плагином для мобильной печати HP Print Service или Mopria
- Большинство компьютеров, планшетов и ноутбуков с ОС Windows 8.1 с установленным драйвером печати HP

В следующих устройствах и компьютерных ОС нет поддержки **Wi-Fi Direct**, но с них можно выполнять печать на принтерах, которые:

- Apple iPhone и iPad
- Компьютеры Mac с OS X

Подробнее о беспроводной печати Wi-Fi Direct см. на сайте [www.hp.com/go/wirelessprinting](http://www.hp.com/go/wirelessprinting).

Функцию Wi-Fi Direct можно включать или выключать на панели управления принтера.

## Включение или отключение функции Wi-Fi Direct

Функцию Wi-Fi Direct необходимо сначала включить в EWS принтера.

---

 **ПРИМЕЧАНИЕ.** Действия различаются в зависимости от типа панели управления.

---

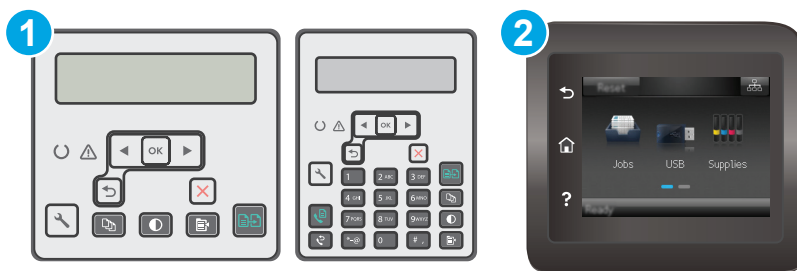

1 2-строчная панель управления

2 Сенсорная панель управления



- 2-строчные панели управления:** На панели управления нажмите кнопку настройки , затем откройте меню **Настройка сети**.

**Сенсорные панели управления:** На главном экране панели управления принтера выберите кнопку сведений о подключении .

- Откройте следующие меню:

- **Wi-Fi Direct**
- **Параметры** (только сенсорный панели управления)
- **Вкл./Выкл.**

- Выберите пункт меню **Вкл.** При нажатии кнопки **Выкл.** печать с помощью Wi-Fi Direct отключается.

 **ПРИМЕЧАНИЕ.** Если установлено более одной модели одинаковых принтеров, лучше присвоить каждому принтеру уникальное имя Wi-Fi Direct для облегчения идентификации при печати Wi-Fi Direct. В принтерах с сенсорными панелями управления имя Wi-Fi Direct также можно узнать, коснувшись значка сведений о подключении  на главном экране панели управления принтера, затем выбрав значок Wi-Fi Direct.

## Изменение имени Wi-Fi Direct принтера

Выполните следующие действия, чтобы изменить имя Wi-Fi Direct принтера через встроенный веб-сервер HP (EWS).

### Шаг 1. Открытие встроенного веб-сервера HP

 **ПРИМЕЧАНИЕ.** Действия различаются в зависимости от типа панели управления.

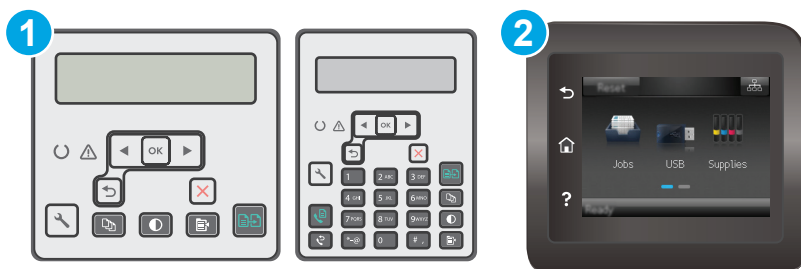

1 2-строчная панель управления

2 Сенсорная панель управления

- 2-строчные панели управления:** На панели управления нажмите кнопку настройки . Откройте меню **Настройки сети** и выберите **Показать IP-адрес** для отображения IP-адреса или имени хоста.

**Сенсорные панели управления:** На главном экране панели управления принтера коснитесь кнопки сведений о подключении / , затем **Подключенная сеть** или **Сеть Wi-Fi ВКЛ** для отображения IP-адреса или имени хоста.

- Откройте веб-браузер и в адресной строке введите IP-адрес или имя хоста точно в том виде, в котором они отображаются на панели управления принтера. Нажмите клавишу **ввода** на клавиатуре компьютера. Откроется EWS.

<https://10.10.XX.XXX/>

**ПРИМЕЧАНИЕ.** Если в веб-браузере отображается сообщение о том, что доступ к веб-сайту может быть небезопасным, выберите следующий параметр, чтобы перейти на веб-сайт. Доступ к этому веб-сайту не нанесет вреда компьютеру.

## Шаг 2. Изменение имени Wi-Fi Direct

- Перейдите на вкладку **Сеть**.
- В левой панели навигации перейдите по ссылке **Настройка Wi-Fi Direct**.
- В поле **Имя Wi-Fi Direct** введите новое имя.
- Нажмите **Применить**.

## HP ePrint по электронной почте

При помощи HP ePrint распечатайте документы, отправив их с любого устройства с функцией электронной почты в качестве вложения сообщения электронной почты на адрес электронной почты принтера.

Для использования HP ePrint, принтер должен соответствовать следующим требованиям:

- Принтер должен быть подключен к беспроводной или проводной сети и иметь доступ к сети Интернет.

- Веб-службы HP должны быть включены, а принтер должен быть зарегистрирован в системе HP Connected.

Чтобы включить веб-службы HP и зарегистрироваться в службе HP Connected, выполните следующую процедуру.

 **ПРИМЕЧАНИЕ.** Действия различаются в зависимости от типа панели управления.

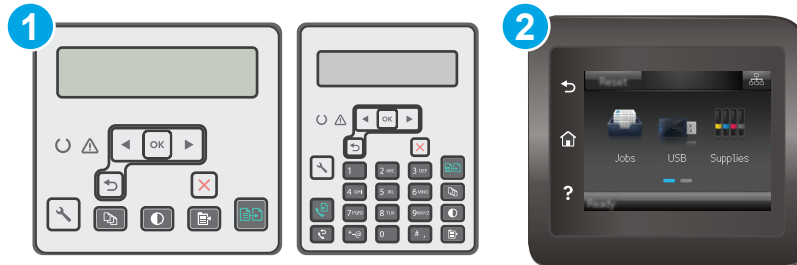

- |   |                              |
|---|------------------------------|
| 1 | 2-строчная панель управления |
| 2 | Сенсорная панель управления  |

### 2-строчные панели управления

1. На панели управления нажмите кнопку настройки . Откройте меню **Настройки сети** и выберите **Показать IP-адрес** для отображения IP-адреса или имени хоста.
2. Откройте веб-браузер и в адресной строке введите IP-адрес или имя хоста точно в том виде, в котором они отображаются на панели управления принтера. Нажмите клавишу **ввода** на клавиатуре компьютера. Откроется EWS.

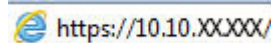
 <https://10.10.XXXXX/>

 **ПРИМЕЧАНИЕ.** Если в веб-браузере отображается сообщение о том, что доступ к веб-сайту может быть небезопасным, выберите следующий параметр, чтобы перейти на веб-сайт. Доступ к этому веб-сайту не нанесет вреда компьютеру.

3. Перейдите на вкладку **Веб-службы HP** и выберите **Включить**. На принтере активируются веб-службы, затем будет выполнена печать информационной страницы.

На информационной странице содержится код принтера, который используется для регистрации принтера HP в системе HP Connected.

4. Перейдите на сайт [www.hpconnected.com](http://www.hpconnected.com) для создания учетной записи HP ePrint и завершения процесса установки.

### Сенсорные панели управления.

1. На начальном экране панели управления принтера нажмите кнопку сведений о подключении .
2. Откройте следующие меню:

- [HP ePrint](#)
  - [Параметры](#)
  - [Включить веб-службы](#)
3. Нажмите кнопку **Печать**, чтобы ознакомиться с условиями соглашения об использовании. Нажмите кнопку **ОК**, чтобы принять условия использования и включить веб-службы HP  
  
На принтере активируются веб-службы, затем будет выполнена печать информационной страницы. На информационной странице содержится код принтера, который используется для регистрации принтера HP в системе HP Connected.
  4. Перейдите на сайт [www.hpconnected.com](http://www.hpconnected.com) для создания учетной записи HP ePrint и завершения процесса установки.

## ПО HP ePrint

Программа HP ePrint облегчает печать с настольного компьютера или ноутбука Windows или Mac на любом принтере с поддержкой HP ePrint. Эта программа облегчает нахождение принтеров, поддерживающих HP ePrint, у которых уже есть учетная запись на HP Connected. Целевой принтер HP может быть расположен в вашем офисе или в любой точке земного шара.

- **Windows:** После установки ПО нажмите **Печать** в соответствующем приложении и выберите **HP ePrint** из списка установленных принтеров. Нажмите кнопку **Свойства** для настройки параметров печати.
- **OS X.** После установки ПО нажмите **Файл, Печать**, а затем выберите стрелку рядом с пунктом **PDF** (в нижней левой части экрана драйвера). Выберите **HP ePrint**.

Для Windows программа HP ePrint поддерживает также обычную прямую печать по протоколам TCP/IP на принтеры в локальной сети (LAN или WAN) для устройств с поддержкой PostScript®.

В ОС Windows и OS X есть поддержка печати по протоколу IPP на устройствах с подключением к сети LAN или WAN и поддержкой ePCL.

В ОС Windows и OS X есть также поддержка печати документов формата PDF в общедоступных пунктах печати и печати с помощью HP ePrint через электронную почту и облачную службу.

Драйверы и дополнительную информацию можно найти на сайте [www.hp.com/go/eprintsoftware](http://www.hp.com/go/eprintsoftware).

---

 **ПРИМЕЧАНИЕ.** Для ОС Windows имя драйвер печати ПО HP ePrint – HP ePrint + JetAdvantage.

 **ПРИМЕЧАНИЕ.** Программа HP ePrint для OS X является технически не драйвером печати, а утилитой рабочего процесса PDF.

 **ПРИМЕЧАНИЕ.** HP ePrint не поддерживает печать через USB.

---

## AirPrint

Прямая печать через Apple AirPrint поддерживается для iOS, с компьютеров Mac с ОС X 10.7 Lion и выше. AirPrint позволяет выполнять печать на принтере напрямую с iPad, iPhone (3GS или более поздней версии) и iPod touch (начиная с третьего поколения) в следующих мобильных приложениях:

- Электронная почта
- Фотографии

- Safari
- iBooks
- В некоторых сторонних приложениях

Для использования AirPrint принтер должен быть подключен к той же беспроводной сети, что и устройство Apple. Дополнительные сведения об использовании AirPrint и список принтеров HP, совместимых с AirPrint, см. на сайте [www.hp.com/go/LaserJetMobilePrinting](http://www.hp.com/go/LaserJetMobilePrinting).



**ПРИМЕЧАНИЕ.** Перед тем как использовать AirPrint с USB-соединением, проверьте номер версии. USB-соединение не поддерживается AirPrint версии 1.3 и более ранних версий.

## Встроенное решение для печати в Android

Встроенное решение печати HP для Android и Kindle позволяет мобильным устройствам автоматически находить и печатать на принтерах HP в сети или находящихся в зоне покрытия беспроводной связи для печати Wireless Direct.

Принтер должен быть подключен к той же сети (подсети), что и устройство Android.

Решение печати встроено во многие версии ОС.



**ПРИМЕЧАНИЕ.** Если печать на вашем устройстве невозможна, зайдите на сайт [Google Play > Приложения Android](https://play.google.com/store/apps/details?id=com.hp.printservice) и установите плагин HP Print Service.

Подробную информацию об использовании встроенных решений для печати в ОС Android, а также о поддерживаемых устройствах Android см. на сайте [www.hp.com/go/LaserJetMobilePrinting](http://www.hp.com/go/LaserJetMobilePrinting).





---

## 5 Копирование

- [Копирование](#)
- [Двустороннее копирование](#)
- [Дополнительные задания копирования](#)

### Для получения дополнительной информации см.:

Следующая информация является верной на момент публикации. Дополнительные сведения см. в разделе [www.hp.com/support/ljM129MFP](http://www.hp.com/support/ljM129MFP).

В полной справке от HP для этого принтера представлена следующая информация:

- Установка и настройка
- Обучение и использование
- Решение проблем
- Загрузка обновлений ПО и микропрограммы
- Участие в форумах технической поддержки
- Поиск информации по гарантии и нормативной информации

# Копирование



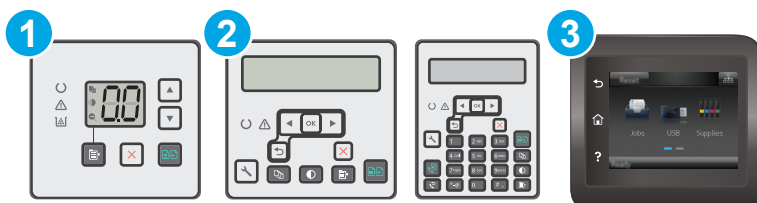

**ПРИМЕЧАНИЕ.** Действия различаются в зависимости от типа панели управления.





- |   |                                |
|---|--------------------------------|
| 1 | Светодиодная панель управления |
| 2 | 2-строчная панель управления   |
| 3 | Сенсорная панель управления    |

## Светодиодные панели управления:

1. Положите документ на стекло сканера, выровняв края по меткам на принтере.
2. Нажмите кнопку меню копирования , чтобы выбрать любые из следующих параметров копирования.
  - Выберите количество копий, затем кнопками со стрелками выберите необходимое количество копий.
  - Выберите параметр "Светлее/темнее", затем кнопками со стрелками настройте параметров яркости для текущего задания копирования.
  - Выберите параметр "Уменьшение/увеличение", затем кнопками со стрелками измените процентное соотношение задания копирования.
3. Нажмите кнопку "Запуск копирования" , чтобы начать копирование.

## 2-строчные панели управления:

1. Положите документ на стекло сканера, выровняв края по меткам на принтере.
2. Нажмите кнопку **Меню копирования** .
3. Чтобы оптимизировать качество копирования для различных типов документов, кнопками со стрелками выберите меню **Оптимизация**, затем нажмите кнопку **OK**. Ниже перечислены параметры, позволяющие настроить качество копирования:
  - **Автовыбор:** Используйте этот параметр в том случае, если качество копирования не очень важно. Это значение по умолчанию.
  - **Смешанное:** Используйте этот параметр для документов, содержащих текстовую и графическую информацию.



- **Текст:** Используйте этот параметр для документов, содержащих преимущественно текстовую информацию.
  - **Изображение:** Используйте этот параметр для документов, содержащих преимущественно графику.
4. Выберите Количество копий , затем кнопками со стрелками выберите необходимое количество копий. Нажмите кнопку **OK**.
  5. Нажмите кнопку "Запуск копирования" , чтобы начать копирование.

### Сенсорные панели управления.

1. Положите документ на стекло сканера, выровнявая края по меткам на принтере.
2. На начальном экране панели управления принтера коснитесь значка **Копирование** .
3. Чтобы оптимизировать качество для различных типов документов, коснитесь кнопки **Параметры**, а затем прокрутите и коснитесь кнопки **Оптимизация**. Проведите пальцем по экрану панели управления для прокрутки списка настроек. Чтобы выбрать настройку, нажмите на нее. Ниже перечислены параметры, позволяющие настроить качество копирования:
  - **Автовыбор:** Используйте этот параметр в том случае, если качество копирования не очень важно. Это значение по умолчанию.
  - **Смешанное:** Используйте этот параметр для документов, содержащих текстовую и графическую информацию.
  - **Текст:** Используйте этот параметр для документов, содержащих преимущественно текстовую информацию.
  - **Изображение:** Используйте этот параметр для документов, содержащих преимущественно графику.
4. Коснитесь **Количество копий**, а затем с помощью клавиатуры на сенсорном экране введите необходимое количество копий.
5. Нажмите кнопку **Начать копирование**, чтобы начать копирование.

# Двустороннее копирование

## Копирование на обеих сторонах листа бумаги вручную

1. Положите документ на стекло сканера лицевой стороной вниз так, чтобы верхний левый угол документа совпадал с правым верхним углом стекла сканера. Закройте крышку сканера.
2. Нажмите кнопку "Запуск копирования" , чтобы начать копирование.
3. Извлеките отпечатанную страницу из выходного приемника и поместите ее стороной для печати вниз во входной лоток.
4. Переверните оригинал на стекле сканера для копирования с другой стороны.
5. Нажмите кнопку "Запуск копирования" , чтобы начать копирование.
6. Повторяйте эти действия до получения копий всех страниц.

## Дополнительные задания копирования

Перейдите на веб-страницу [www.hp.com/support/ljM129MFP](http://www.hp.com/support/ljM129MFP).

Можно воспользоваться инструкциями для выполнения конкретных заданий копирования, таких как:

- Копирование или сканирование страниц книг и других сшитых документов
- Сканирование или копирование обеих сторон удостоверения личности
- Оптимизация качества копий



---

## 6 Сканирование

- [Сканирование при помощи ПО HP Scan \(Windows\)](#)
- [Сканирование с помощью ПО HP Easy Scan \(OS X\)](#)
- [Настройка функции сканирования в сообщения электронной почты \(только модели с сенсорным экраном\)](#)
- [Настройка функции сканирования в сетевую папку \(только модели с сенсорным экраном\)](#)
- [Сканирование в сообщения электронной почты \(только для моделей с сенсорным экраном\)](#)
- [Сканирование в сетевую папку \(только для моделей с сенсорным экраном\)](#)
- [Дополнительные задания для сканирования](#)

### Для получения дополнительной информации см.:

Следующая информация является верной на момент публикации. Дополнительные сведения см. в разделе [www.hp.com/support/ljM129MFP](http://www.hp.com/support/ljM129MFP).

В полной справке от HP для этого принтера представлена следующая информация:

- Установка и настройка
- Обучение и использование
- Решение проблем
- Загрузка обновлений ПО и микропрограммы
- Участие в форумах технической поддержки
- Поиск информации по гарантии и нормативной информации

## Сканирование при помощи ПО HP Scan (Windows)

Используйте ПО HP Scan, чтобы начать сканирование из программы на компьютере. Можно сохранить отсканированное изображение в виде файла или отправить его в другое приложение.

1. Откройте программу HP Printer Assistant.
  - **Windows 8.1.** Нажмите на значок стрелки вниз в нижнем левом углу **начального** экрана, затем выберите имя принтера.
  - **Windows 8.** Щелкните правой кнопкой мыши на пустом месте **начального** экрана, выберите **Все приложения** на панели приложений, затем выберите имя принтера.
  - **Windows 7, Windows Vista и Windows XP:** На рабочем столе компьютера нажмите кнопку **Пуск**, выберите **Все программы, HP**, папку принтера, выберите значок с названием принтера, затем откройте **HP Printer Assistant**.
2. В HP Printer Assistant выберите **Сканирование**, затем выберите **Сканирование документа или фотографии**.
3. При необходимости отрегулируйте параметры.
4. Щелкните **Сканировать**.



## Сканирование с помощью ПО HP Easy Scan (OS X)

Используйте ПО HP Easy Scan, чтобы начать сканирование из программы на компьютере.

1. Поместите документ в устройство подачи документов или на стекло сканера, выровняв края по меткам на принтере.
2. На компьютере откройте **HP Easy Scan** из папки **Приложения**.
3. Следуйте инструкциям на экране, чтобы отсканировать документ.
4. После сканирования всех страниц выберите **Файл**, затем **Сохранить**, чтобы сохранить их в файл.

# Настройка функции сканирования в сообщения электронной почты (только модели с сенсорным экраном)

- [Введение](#)
- [Перед началом работы](#)
- [Способ 1. Мастер настройки сканирования в электронную почту \(Windows\)](#)
- [Способ 2. Настройка функции сканирования в сообщения электронной почты с помощью встроенного веб-сервера HP \(Windows\)](#)
- [Настройка функции сканирования в сообщения электронной почты на Mac](#)

## Введение

В принтере есть возможность сканирования и передачи документа по одному или нескольким адресам электронной почты. Для использования этой функции сканирования принтер должен быть подключен к сети; кроме того, для работы функции требуется ее предварительная настройка. Есть два способа настройки функции сканирования в сообщения эл. почты: Мастер настройки сканирования в электронную почту (Windows), который установлен в группе программ HP для принтера, как часть установки полнофункционального ПО в ОС Windows 7, и для настройки функции сканирования в электронную почту через встроенный веб-сервер HP (EWS). Для настройки функции сканирования в сообщения электронной почты используйте следующую информацию.

## Перед началом работы

Чтобы настроить функцию сканирования в сообщения электронной почты, у принтера должно быть активное сетевое подключение к той же сети, к которой подключен компьютер, на котором выполняется процесс установки.

Администраторам необходимы следующие данные перед началом процесса настройки.

- Административный доступ к принтеру
- Сервер SMTP (например, smtp.mycompany.com)



**ПРИМЕЧАНИЕ.** Если вы не знаете имя сервера SMTP, номер порта SMTP или сведения для проверки подлинности, свяжитесь с интернет-провайдером или системным администратором. Обычно имя сервера SMTP и имя порта можно легко найти в Интернете. Например, в строку поиска можно ввести "имя сервера SMTP gmail" или "имя сервера SMTP yahoo".

- Номер порта SMTP
- Требования аутентификации сервера SMTP для исходящих сообщений эл. почты, включая имя пользователя и пароль, используемые для аутентификации, при их наличии.



**ПРИМЕЧАНИЕ.** Об ограничениях по цифровой отправке по вашим учетным записям эл. почты см. в документации своего провайдера. Некоторые провайдеры могут временно заблокировать вашу учетную запись при превышении ограничения на отправку.

## Способ 1. Мастер настройки сканирования в электронную почту (Windows)

Для некоторых принтеров HP возможна установка драйвера с компакт-диска с ПО. На заключительном этапе этой установки отображается параметр **Настройка сканирования в папку и электронную почту**. Мастеры настройки содержат параметры для настройки базовой конфигурации.



**ПРИМЕЧАНИЕ.** В некоторых операционных системах нет поддержки Мастера сканирования в электронную почту.

1. Откройте программу HP Printer Assistant.
  - **Windows 8.1.** Нажмите на значок стрелки вниз в нижнем левом углу **начального** экрана, затем выберите имя принтера.
  - **Windows 8.** Щелкните правой кнопкой мыши на пустом месте **начального** экрана, выберите **Все приложения** на панели приложений, затем выберите имя принтера.
  - **Windows 7, Windows Vista и Windows XP:** На рабочем столе компьютера нажмите кнопку **Пуск**, выберите **Все программы, HP**, папку принтера, выберите значок с названием принтера, затем откройте **HP Printer Assistant**.
2. В HP Printer Assistant выберите **Сканирование**, затем выберите **Мастер сканирования в электронную почту**.



**ПРИМЕЧАНИЕ.** Если **Мастер сканирования в электронную почту** не доступен, используйте [Способ 2. Настройка функции сканирования в сообщения электронной почты с помощью встроенного веб-сервера HP \(Windows\) на стр. 72](#)

3. В диалоговом окне **Профили исходящей почты** нажмите кнопку **Создать**. Откроется диалоговое окно **Настройка сканирования в сообщение эл. почты**.
4. В окне **1. На начальной** странице введите адрес электронной почты отправителя в поле **Адрес электронной почты**.
5. В поле **Отображаемое имя** введите имя отправителя. Это имя будет отображаться на панели управления принтера.
6. Чтобы запрашивался ввод PIN-кода на панели управления принтера перед отправкой принтером сообщения электронной почты, введите 4-значный PIN-код в поле **PIN-код защиты**, затем введите PIN-код повторно в поле **Подтверждение PIN-кода защиты** и нажмите **Далее**.



**ПРИМЕЧАНИЕ.** Компания HP рекомендует создать PIN-код, чтобы защитить профиль электронной почты.



**ПРИМЕЧАНИЕ.** После создания PIN-кода есть потребуется вводить на панели управления принтера каждый раз при использовании профиля для отправки результата сканирования в сообщения электронной почты.

7. На странице **2. Аутентификация** введите имя **сервера SMTP** и номер **порта SMTP**.



**ПРИМЕЧАНИЕ.** В большинстве случаев номер порта по умолчанию менять не нужно.



**ПРИМЕЧАНИЕ.** Если используется сторонний SMTP-сервер, например Gmail, проверьте SMTP-адрес, номер порта и параметры SSL, полученные с веб-сайта провайдера услуги или из других источников. Как правило, для Gmail SMTP-адрес smtp.gmail.com, номер порта 465, а параметр SSL должен быть активирован.

Проверьте в Интернете, что эти настройки сервера верны на момент настройки.

8. Если в качестве службы электронной почты используется Google™ Gmail, поставьте флажок **Всегда использовать безопасное подключение (SSL/TLS)**.
9. Выберите **Максимальный размер электронного сообщения** из раскрывающегося меню.

---

 **ПРИМЕЧАНИЕ.** Компания HP рекомендует использовать для максимального размера файла по умолчанию значение **Автоматически**.



---

10. Если на сервере SMTP требуется проверка подлинности для отправки электронной почте, установите флажок **Проверка подлинности при входе в учетную запись электронной почты**, затем введите **Идентификатор пользователя** и **Пароль** и нажмите **Далее**.
11. В окне **3. На странице настройки**, выберите **Указывать отправителя во всех сообщениях электронной почты, отправляемых с принтера**, чтобы автоматически подставлялся отправитель сообщений эл. почты, отправляемых от этого профиля, и нажмите **Далее**.
12. В окне **4. На странице Готово** ознакомьтесь со сведениями и проверьте настроенные параметры. При наличии ошибки щелкните кнопку **Назад**, чтобы исправить ошибку. Если все параметры указаны корректно, нажмите **Сохранить и проверить** для проверки конфигурации.
13. Когда появляется сообщение **Поздравляем**, нажмите **Готово**, чтобы завершить настройку.
14. Диалоговое окно **Профили исходящей электронной почты** сейчас показывает вновь добавленный профиль отправителя электронной почты. Чтобы завершить работу мастера, щелкните **Заккрыть**.

## Способ 2. Настройка функции сканирования в сообщения электронной почты с помощью встроенного веб-сервера HP (Windows)

- [Шаг 1. Доступ к встроенному веб-серверу HP \(EWS\)](#)
- [Шаг 2. Настройка функции сканирования в сообщения электронной почты](#)
- [Шаг 3: Добавление контактов в адресную книгу электронной почты](#)
- [Шаг 4. Настройка параметров электронной почты по умолчанию](#)

### Шаг 1. Доступ к встроенному веб-серверу HP (EWS)

1. Чтобы отобразить IP-адрес или имя хоста, на начальном экране панели управления принтера коснитесь кнопки сети  или кнопки беспроводного соединения , чтобы отобразить IP-адрес или имя хост
2. Откройте веб-браузер и в адресной строке введите IP-адрес или имя хоста точно в том виде, в котором они отображаются на панели управления принтера. Нажмите клавишу **Ввода** на клавиатуре компьютера. Откроется EWS.

 <https://10.10.XXXXX/>

---

 **ПРИМЕЧАНИЕ.** Если в веб-браузере отображается сообщение о том, что доступ к веб-сайту может быть небезопасным, выберите следующий параметр, чтобы перейти на веб-сайт. Доступ к этому веб-сайту не нанесет вреда компьютеру.

---

### Шаг 2. Настройка функции сканирования в сообщения электронной почты

1. В окне HP EWS откройте вкладку **Система**.
2. На левой навигационной панели перейдите по ссылке **Администрирование**.
3. В области активных функций для функции **Сканирование в сообщение эл. почты** выберите **Вкл.**
4. Выберите вкладку **Сканирование**.

5. На левой навигационной панели выберите ссылку **Профили исходящей электронной почты**.
6. На странице **Профили исходящей почты** нажмите кнопку **Создать**.
7. В области **Адрес электронной почты** заполните следующие поля:
  - а. В поле **Ваш адрес электронной почты** введите адрес электронной почты отправителя для нового профиля исходящей электронной почты.
  - б. В поле **Отображаемое имя** введите имя отправителя. Это имя будет отображаться на панели управления принтера.
8. В области **Настройки SMTP-сервера** заполните следующие поля:
  - а. В поле **SMTP-сервер** введите адрес SMTP-сервера.
  - б. В поле **Порт SMTP** введите номер порта SMTP.

---

 **ПРИМЕЧАНИЕ.** В большинстве случаев номер порта по умолчанию менять не нужно.

 **ПРИМЕЧАНИЕ.** Если используется сторонний SMTP-сервер, например Gmail, проверьте SMTP-адрес, номер порта и параметры SSL, полученные с веб-сайта провайдера услуги или из других источников. Как правило, для Gmail SMTP-адрес smtp.gmail.com, номер порта 465, а параметр SSL должен быть активирован.

Проверьте в Интернете, что эти настройки сервера верны на момент настройки.

---

- в. Если в качестве службы электронной почты используется Google™ Gmail, поставьте флажок **Всегда использовать безопасное подключение (SSL/TLS)**.
9. Если на сервере SMTP требуется проверка подлинности для отправки электронной почты, заполните следующие поля в области **Проверки подлинности SMTP**:
    - а. Выберите флажок **На SMTP-сервере требуется аутентификация при отправлении исходящих сообщений эл. почты**.
    - б. В поле **Пароль пользователя SMTP** введите пароль пользователя для сервера SMTP.
    - в. В поле **Пароль SMTP** введите пароль для сервера SMTP.
  10. Чтобы запрашивался ввод PIN-кода на панели управления принтера перед отправкой эл. почты с использованием адреса эл. почты, заполните следующие поля в области **Дополнительный PIN**:
    - а. Введите из четырехзначный PIN-код в поле **PIN-код (необязательно)**.
    - б. В поле **Подтвердите PIN-код** повторно введите четырехзначный PIN-код.

---

 **ПРИМЕЧАНИЕ.** Компания HP рекомендует создать PIN-код, чтобы защитить профиль электронной почты.

 **ПРИМЕЧАНИЕ.** После создания PIN-кода есть потребуется вводить на панели управления принтера каждый раз при использовании профиля для отправки результата сканирования в сообщения электронной почты.

---

11. Чтобы настроить дополнительные параметры электронной почты, заполните следующие поля в области **Предпочтения сообщения электронной почты**:
  - а. В раскрывающемся списке **Максимальный размер вложений в сообщение электронной почты** выберите максимально допустимый размер для вложений электронной почты.



---

**ПРИМЕЧАНИЕ.** Компания HP рекомендует использовать для максимального размера файла по умолчанию значение **Автоматически**.

---

- б. Чтобы автоматически подставлялся отправитель сообщений эл. почты, отправляемых от этого профиля, поставьте флажок **Авто СК**.
12. Проверьте все и выберите один из следующих вариантов:
- **Сохранить и проверить:** Выберите, чтобы сохранить информацию и проверить подключение.
  - **Только сохранить:** Выберите, чтобы сохранить информацию без проверки подключения.
  - **Отмена:** Выберите, чтобы выйти без сохранения.

### Шаг 3: Добавление контактов в адресную книгу электронной почты

- ▲ На левой навигационной панели выберите **Адресная книга электронной почты**, чтобы добавить адрес электронной почты в адресную книгу, доступную с принтера.

Чтобы ввести отдельный адрес электронной почты, выполните следующие действия:

- а. Введите имя нового контакта электронной почты в поле **Имя контакта**.
- б. Введите адрес эл. почты нового контакта электронной почты в поле **Адрес эл. почты контакта**.
- в. Нажмите **Добавить/Изменить**.

Чтобы создать группу электронной почты, выполните следующие действия:

- а. Нажмите **Добавить группу**.
- б. Введите имя новой группы в поле **Введите имя группы**.
- в. Выберите имя в области **Все пользователи**, затем кнопкой со стрелкой переместите его в область **Пользователи в группе**.



---

**ПРИМЕЧАНИЕ.** Выберите несколько имен одновременно, нажимая клавишу **Ctrl** и имя.

---

- г. Нажмите **Сохранить**.

### Шаг 4. Настройка параметров электронной почты по умолчанию

- ▲ На левой навигационной панели выберите **Параметры электронной почты**, чтобы настроить параметры электронной почты по умолчанию.
- а. В области **Тема по умолчанию и основной текст** заполните следующие поля:
    - i. В поле **Тем сообщения электронной почты** введите тему по умолчанию для сообщений электронной почты.
    - ii. Введите любой текст по умолчанию для сообщений электронной почты в поле **Основной текст**.

- iii. Выберите **Показать основной текст**, чтобы основной текст по умолчанию отображался в сообщениях электронной почты.
  - iv. Выберите **Скрыть основной текст**, чтобы основной текст по умолчанию не отображался в сообщениях электронной почты.
- б.** В области **Параметры сканирования** заполните следующие поля:
- i. В раскрывающемся списке **Тип файла сканирования** выберите формат файла по умолчанию для файлов сканирования.
  - ii. В раскрывающемся списке **Формат бумаги для сканирования** выберите формат бумаги по умолчанию для файлов сканирования.
  - iii. В раскрывающемся списке **Разрешение при сканировании** выберите разрешение по умолчанию для файлов сканирования.
- 
-  **ПРИМЕЧАНИЕ.** Чем выше разрешение, тем больше точек приходится на дюйм (dpi) и тем выше детализация изображения. При пониженном разрешении на каждый дюйм приходится меньше точек, а значит, уменьшается детализация; в то же время файл становится компактнее.
- 
- iv. В раскрывающемся списке **Цвет печати** выберите **Ч/Б** или **Цвет**.
  - v. В поле **Префикс имени файла** введите префикс имени файла (например, MyScan).
- в.** Нажмите **Применить**.



## Настройка функции сканирования в сообщения электронной почты на Mac

- [Шаг 1. Доступ к встроенному веб-серверу HP \(EWS\)](#)
- [Шаг 2. Настройка функции сканирования в сообщения электронной почты](#)
- [Шаг 3: Добавление контактов в адресную книгу электронной почты](#)
- [Шаг 4. Настройка параметров электронной почты по умолчанию](#)

### Шаг 1. Доступ к встроенному веб-серверу HP (EWS)

Используйте один из следующих способов для открытия интерфейса встроенного веб-сервера (EWS).

#### Способ 1. С помощью веб-браузера откройте встроенный веб-сервер HP (EWS)

1. Чтобы отобразить IP-адрес или имя хоста, на начальном экране панели управления принтера коснитесь кнопки сети  или кнопки беспроводного соединения () , чтобы отобразить IP-адрес или имя хост
2. Откройте веб-браузер и в адресной строке введите IP-адрес или имя хоста точно в том виде, в котором они отображаются на панели управления принтера. Нажмите клавишу **ввода** на клавиатуре компьютера. Откроется EWS.

<https://10.10.XX.XX/>

 **ПРИМЕЧАНИЕ.** Если в веб-браузере отображается сообщение о том, что доступ к веб-сайту может быть небезопасным, выберите следующий параметр, чтобы перейти на веб-сайт. Доступ к этому веб-сайту не нанесет вреда компьютеру.

## Способ 2. С помощью HP Utility откройте встроенный веб-сервер HP (EWS)

1. Откройте папку **Приложения**, выберите **HP**, затем выберите **HP Utility**. Откроется основное окно HP Utility.
2. В основном окне HP Utility откройте встроенный веб-сервер HP (EWS) одним из следующих способов:
  - В области **Параметры принтера** нажмите **Дополнительные параметры**, затем **Открыть встроенный веб-сервер**.
  - В области **Параметры сканирования** выберите **Сканирование в сообщение эл. почты**, затем **Начать сканирование в сообщение эл. почты....**

Откроется окно встроенного веб-сервера HP (EWS).

## Шаг 2. Настройка функции сканирования в сообщения электронной почты

1. В окне HP EWS откройте вкладку **Система**.
2. На левой навигационной панели перейдите по ссылке **Администрирование**.
3. В области активных функций для функции **Сканирование в сообщение эл. почты** выберите **Вкл.**
4. Выберите вкладку **Сканирование**.
5. На левой навигационной панели выберите ссылку **Профили исходящей электронной почты**.
6. На странице **Профили исходящей почты** нажмите кнопку **Создать**.
7. В области **Адрес электронной почты** заполните следующие поля:
  - a. В поле **Ваш адрес электронной почты** введите адрес электронной почты отправителя для нового профиля исходящей электронной почты.
  - б. В поле **Отображаемое имя** введите имя отправителя. Это имя будет отображаться на панели управления принтера.
8. В области **Настройки SMTP-сервера** заполните следующие поля:
  - a. В поле **SMTP-сервер** введите адрес SMTP-сервера.
  - б. В поле **Порт SMTP** введите номер порта SMTP.

---

 **ПРИМЕЧАНИЕ.** В большинстве случаев номер порта по умолчанию менять не нужно.

 **ПРИМЕЧАНИЕ.** Если используется сторонний SMTP-сервер, например Gmail, проверьте SMTP-адрес, номер порта и параметры SSL, полученные с веб-сайта провайдера услуги или из других источников. Как правило, для Gmail SMTP-адрес smtp.gmail.com, номер порта 465, а параметр SSL должен быть активирован.

Проверьте в Интернете, что эти настройки сервера верны на момент настройки.

---

- в. Если в качестве службы электронной почты используется Google™ Gmail, поставьте флажок **Всегда использовать безопасное подключение (SSL/TLS)**.
9. Если на сервере SMTP требуется проверка подлинности для отправки электронной почты, заполните следующие поля в области **Проверки подлинности SMTP**:



- a. Выберите флажок **На SMTP-сервере требуется аутентификация при отправлении исходящих сообщений эл. почты**.
  - б. В поле **Пароль пользователя SMTP** введите пароль пользователя для сервера SMTP.
  - в. В поле **Пароль SMTP** введите пароль для сервера SMTP.
10. Чтобы запрашивался ввод PIN-кода на панели управления принтера перед отправкой эл. почты с использованием адреса эл. почты, заполните следующие поля в области **Дополнительный PIN**:
- a. Введите из четырехзначный PIN-код в поле **PIN-код (необязательно)**.
  - б. В поле **Подтвердите PIN-код** повторно введите четырехзначный PIN-код.

---

 **ПРИМЕЧАНИЕ.** Компания HP рекомендует создать PIN-код, чтобы защитить профиль электронной почты.

 **ПРИМЕЧАНИЕ.** После создания PIN-кода есть потребуется вводить на панели управления принтера каждый раз при использовании профиля для отправки результата сканирования в сообщения электронной почты.

---

11. Чтобы настроить дополнительные параметры электронной почты, заполните следующие поля в области **Предпочтения сообщения электронной почты**:
- a. В раскрывающемся списке **Максимальный размер вложений в сообщение электронной почты** выберите максимально допустимый размер для вложений электронной почты.

---

 **ПРИМЕЧАНИЕ.** Компания HP рекомендует использовать для максимального размера файла по умолчанию значение **Автоматически**.

---

- б. Чтобы автоматически подставлялся отправитель сообщений эл. почты, отправляемых от этого профиля, поставьте флажок **Авто СК**.
12. Проверьте все и выберите один из следующих вариантов:
- **Сохранить и проверить:** Выберите, чтобы сохранить информацию и проверить подключение.
  - **Только сохранить:** Выберите, чтобы сохранить информацию без проверки подключения.
  - **Отмена:** Выберите, чтобы выйти без сохранения.

### Шаг 3: Добавление контактов в адресную книгу электронной почты

- ▲ На левой навигационной панели выберите **Адресная книга электронной почты**, чтобы добавить адрес электронной почты в адресную книгу, доступную с принтера.

Чтобы ввести отдельный адрес электронной почты, выполните следующие действия:

- a. Введите имя нового контакта электронной почты в поле **Имя контакта**.
- б. Введите адрес эл. почты нового контакта электронной почты в поле **Адрес эл. почты контакта**.
- в. Нажмите **Добавить/Изменить**.

Чтобы создать группу электронной почты, выполните следующие действия:

- а. Нажмите **Добавить группу**.
- б. Введите имя новой группы в поле **Введите имя группы**.
- в. Выберите имя в области **Все пользователи**, затем кнопкой со стрелкой переместите его в область **Пользователи в группе**.



---

**ПРИМЕЧАНИЕ.** Выберите несколько имен одновременно, нажимая клавишу **Ctrl** и имя.

---

- г. Нажмите **Сохранить**.

#### Шаг 4. Настройка параметров электронной почты по умолчанию

- ▲ На левой навигационной панели выберите **Параметры электронной почты**, чтобы настроить параметры электронной почты по умолчанию.
  - а. В области **Тема по умолчанию и основной текст** заполните следующие поля:
    - i. В поле **Тем сообщения электронной почты** введите тему по умолчанию для сообщений электронной почты.
    - ii. Введите любой текст по умолчанию для сообщений электронной почты в поле **Основной текст**.
    - iii. Выберите **Показать основной текст**, чтобы основной текст по умолчанию отображался в сообщениях электронной почты.
    - iv. Выберите **Скрыть основной текст**, чтобы основной текст по умолчанию не отображался в сообщениях электронной почты.
  - б. В области **Параметры сканирования** заполните следующие поля:
    - i. В раскрывающемся списке **Тип файла сканирования** выберите формат файла по умолчанию для файлов сканирования.
    - ii. В раскрывающемся списке **Формат бумаги для сканирования** выберите формат бумаги по умолчанию для файлов сканирования.
    - iii. В раскрывающемся списке **Разрешение при сканировании** выберите разрешение по умолчанию для файлов сканирования.

---

 **ПРИМЕЧАНИЕ.** Чем выше разрешение, тем больше точек приходится на дюйм (dpi) и тем выше детализация изображения. При пониженном разрешении на каждый дюйм приходится меньше точек, а значит, уменьшается детализация; в то же время файл становится компактнее.

---

  - iv. В раскрывающемся списке **Цвет печати** выберите **Ч/Б** или **Цвет**.
  - v. В поле **Префикс имени файла** введите префикс имени файла (например, MyScan).
- в. Нажмите **Применить**.

# Настройка функции сканирования в сетевую папку (только модели с сенсорным экраном)

- [Введение](#)
- [Перед началом работы](#)
- [Способ 1. Использование мастера настройки функции сканирования в сетевую папку \(Windows\)](#)
- [Способ 2. Настройка функции сканирования в сетевую папку с помощью встроенного веб-сервера HP \(Windows\)](#)
- [Настройка функции сканирования в сетевую папку на Mac](#)

## Введение

В принтере есть возможность сканирования и сохранения документа в сетевую папку. Для использования этой функции сканирования принтер должен быть подключен к сети; кроме того, для работы функции требуется ее предварительная настройка. Есть два способа настройки функции сканирования в сетевую папку: Мастер настройки сканирования в электронную почту (Windows), который установлен в группе программ HP для принтера, как часть установки полнофункционального ПО в ОС Windows 7, и для настройки функции сканирования в сетевую папку через встроенный веб-сервер HP (EWS). Для настройки функции сканирования в сетевую папку следуйте следующим инструкциям.

## Перед началом работы

Чтобы настроить функцию сканирования в сетевую папку, принтер должен быть подключен к той же сети, что и компьютер, с которого будут выполняться процесс установки.

Администраторам необходимы следующие данные перед началом процесса настройки.

- Административный доступ к принтеру
- Путь к сетевой папке назначения (например, \\servername.us.companyname.net\scans)



**ПРИМЕЧАНИЕ.** Чтобы использовать функцию сканирования в сетевую папку, сетевая папка должна быть настроена как общая папка.

## Способ 1. Использование мастера настройки функции сканирования в сетевую папку (Windows)

Для некоторых принтеров HP возможна установка драйвера с компакт-диска с ПО. На заключительном этапе этой установки отображается параметр **Настройка сканирования в папку и электронную почту**. Мастеры настройки содержат параметры для настройки базовой конфигурации.



**ПРИМЕЧАНИЕ.** В некоторых операционных системах нет поддержки Мастера сканирования в сетевую папку.

1. Откройте программу HP Printer Assistant.

- **Windows 8.1.** Нажмите на значок стрелки вниз в нижнем левом углу **начального** экрана, затем выберите имя принтера.
  - **Windows 8.** Щелкните правой кнопкой мыши на пустом месте **начального** экрана, выберите **Все приложения** на панели приложений, затем выберите имя принтера.
  - **Windows 7, Windows Vista и Windows XP:** На рабочем столе компьютера нажмите кнопку **Пуск**, выберите **Все программы, HP**, папку принтера, выберите значок с названием принтера, затем откройте **HP Printer Assistant**.
2. В HP Printer Assistant выберите **Сканирование**, затем выберите **Мастер сканирования в сетевую папку**.





**ПРИМЕЧАНИЕ.** Если **Мастер настройки сканирования в сетевую папку** не доступен, используйте [Способ 2. Настройка функции сканирования в сетевую папку с помощью встроенного веб-сервера HP \(Windows\) на стр. 81](#)

3. В диалоговом окне **Сетевая папка** нажмите кнопку **Создать**. Откроется диалоговое окно **Настройка сканирования в сетевую папку**.
4. В окне **1. На начальной** странице введите имя папки в поле **Отображаемое имя**. Это имя будет отображаться на панели управления принтера.
5. Заполните поле **Папка назначения** одним из следующих способов:
- a. Вручную введите путь к файлу
  - b. Нажмите кнопку **Обзор** и перейдите к папке.
  - v. Выполните следующие действия, чтобы создать общую папку.
    - i. Выберите **Путь к общему ресурсу**.
    - ii. В диалоговом окне **Управление общими сетевыми ресурсами** выберите **Создать**.
    - iii. Введите отображаемое имя для общей папки в поле **Имя общего ресурса**.
    - iv. Чтобы заполнить поле "Путь к папке", нажмите кнопку **Обзор**, затем выберите одно из следующего. Нажмите **ОК** по завершении.
      - Перейдите к существующей папке на компьютере.
      - Нажмите **Создать новую папку**, чтобы создать новую папку.
    - v. Если для пути к общему ресурсу требуется описание, введите описание в поле **Описание**.
    - vi. В поле **Тип общего ресурса** выберите одно из следующего и нажмите кнопку **Применить**.
      - **Общий**
      - **Личный**
-  **ПРИМЕЧАНИЕ.** В целях безопасности компания HP рекомендует для типа общего ресурса выбрать значение **Личный**.
- vii. Когда появится сообщение **Общий ресурс создан**, нажмите **ОК**.
  - viii. Установите флажок для папки назначения, затем нажмите **ОК**.

6. Чтобы создать ярлык для сетевой папки на рабочем столе компьютера, установите флажок **Создать ярлык на рабочем столе для сетевой папки**
7. Чтобы запрашивался ввод PIN-кода на панели управления принтера перед отправкой принтером отсканированного документа в сетевую папку, введите 4-значный PIN-код в поле **PIN-код защиты**, затем введите PIN-код повторно в поле **Подтверждение ПИН-кода защиты**. Нажмите **Далее**.

---

 **ПРИМЕЧАНИЕ.** Компания HP рекомендует создать PIN-код, чтобы защитить папку назначения.

 **ПРИМЕЧАНИЕ.** После создания PIN-кода есть потребуется вводить на панели управления принтера каждый раз при отправке результата сканирования в сетевую папку.

---

8. В окне **2. На странице аутентификации** введите **Имя пользователя** Windows и **Пароль** Windows, используемые для входа на компьютере и нажмите **Далее**.
9. В окне **3. На странице настройка** выберите параметры сканирования по умолчанию, выполнив следующие действия и нажмите **Далее**.
  - а. В раскрывающемся списке **Тип документа** выберите формат файла по умолчанию для файлов сканирования.
  - б. В раскрывающемся списке **Параметры цвета** выберите "Ч/Б" или "Цвет".
  - в. В раскрывающемся списке **Формат бумаги** выберите формат бумаги по умолчанию для файлов сканирования.
  - г. В раскрывающемся списке **Параметры качества** выберите разрешение по умолчанию для файлов сканирования.

---

 **ПРИМЕЧАНИЕ.** Чем выше разрешение, тем больше точек приходится на дюйм (dpi) и тем выше детализация изображения. При пониженном разрешении на каждый дюйм приходится меньше точек, а значит, уменьшается детализация; в то же время файл становится компактнее.



---

- д. В поле **Префикс имени файла** введите префикс имени файла (например, MyScan).
10. В окне **4. На странице Готово** ознакомьтесь со сведениями и проверьте настроенные параметры. При наличии ошибки щелкните кнопку **Назад**, чтобы исправить ошибку. Если все параметры указаны корректно, нажмите **Сохранить и проверить** для проверки конфигурации.
11. Когда появляется сообщение **Поздравляем**, нажмите **Готово**, чтобы завершить настройку.
12. Диалоговое окно **Профили сканирования в сетевую папку** сейчас показывает вновь добавленный профиль отправителя электронной почты. Чтобы завершить работу мастера, щелкните **Заккрыть**.

## Способ 2. Настройка функции сканирования в сетевую папку с помощью встроенного веб-сервера HP (Windows)

- [Шаг 1. Доступ к встроенному веб-серверу HP \(EWS\)](#)
- [Шаг 2. Настройка функции "Сканирование в сетевую папку"](#)



## Шаг 1. Доступ к встроенному веб-серверу HP (EWS)

1. Чтобы отобразить IP-адрес или имя хоста, на начальном экране панели управления принтера коснитесь кнопки сети  или кнопки беспроводного соединения , чтобы отобразить IP-адрес или имя хост
2. Откройте веб-браузер и в адресной строке введите IP-адрес или имя хоста точно в том виде, в котором они отображаются на панели управления принтера. Нажмите клавишу **ввода** на клавиатуре компьютера. Откроется EWS.

 <https://10.10.XX.XXX/>

 **ПРИМЕЧАНИЕ.** Если в веб-браузере отображается сообщение о том, что доступ к веб-сайту может быть небезопасным, выберите следующий параметр, чтобы перейти на веб-сайт. Доступ к этому веб-сайту не нанесет вреда компьютеру.

## Шаг 2. Настройка функции "Сканирование в сетевую папку"

1. В окне HP EWS откройте вкладку **Система**.
  2. На левой навигационной панели перейдите по ссылке **Администрирование**.
  3. В области активных функций для функции **Сканировать в сетевую папку** выберите **Вкл**.
  4. Выберите вкладку **Сканирование**.
  5. На левой панели навигации должна быть выделена ссылка **Настройка сетевой папки**. Должна отображаться страница **Сканирование в сетевую папку**.
  6. На странице **Конфигурация сетевой папки** щелкните кнопку **Создать**.
  7. В области **Сведения о сетевой папке** заполните следующие поля:
    - а. Введите отображаемое имя для папки в поле **Отображаемое имя**.
    - б. В поле **Сетевой путь** введите путь к сетевой папке.
    - в. В поле **Имя пользователя** введите имя пользователя, необходимое для доступа к сетевой папке.
    - г. В поле **Пароль** введите имя пользователя, который требуется для доступа к сетевой папке.
  8. Чтобы запрашивался ввод PIN-кода на панели управления принтера перед отправкой принтером файла сканирования в сетевую папку, заполните следующие поля в области **Защитить доступ к папке с помощью PIN-кода**:
    - а. Введите из четырехзначный PIN-код в поле **PIN-код (необязательно)**.
    - б. В поле **Подтвердите PIN-код** повторно введите четырехзначный ПИН-код.
-  **ПРИМЕЧАНИЕ.** Компания HP рекомендует создать PIN-код, чтобы защитить папку назначения.
-  **ПРИМЕЧАНИЕ.** После создания PIN-кода есть потребуется вводить на панели управления принтера каждый раз при отправке результата сканирования в сетевую папку.
9. В области **Параметры сканирования** заполните следующие поля:

- а. В раскрывающемся списке **Тип файла сканирования** выберите формат файла по умолчанию для файлов сканирования.
- б. В раскрывающемся списке **Формат бумаги для сканирования** выберите формат бумаги по умолчанию для файлов сканирования.
- в. В раскрывающемся списке **Разрешение при сканировании** выберите разрешение по умолчанию для файлов сканирования.



**ПРИМЕЧАНИЕ.** Чем выше разрешение, тем больше точек приходится на дюйм (dpi) и тем выше детализация изображения. При пониженном разрешении на каждый дюйм приходится меньше точек, а значит, уменьшается детализация; в то же время файл становится компактнее.

- г. В раскрывающемся списке **Цвет печати** выбирается какими будут файлы сканирования: черно-белыми или цветными.
  - д. В поле **Префикс имени файла** введите префикс имени файла (например, MyScan).
10. Проверьте все и выберите один из следующих вариантов:
- **Сохранить и проверить:** Выберите, чтобы сохранить информацию и проверить подключение.
  - **Только сохранить:** Выберите, чтобы сохранить информацию без проверки подключения.
  - **Отмена:** Выберите, чтобы выйти без сохранения.



## Настройка функции сканирования в сетевую папку на Mac

- [Шаг 1. Доступ к встроенному веб-серверу HP \(EWS\)](#)
- [Шаг 2. Настройка функции "Сканирование в сетевую папку"](#)

### Шаг 1. Доступ к встроенному веб-серверу HP (EWS)

Используйте один из следующих способов для открытия интерфейса встроенного веб-сервера (EWS).

#### Способ 1. С помощью веб-браузера откройте встроенный веб-сервер HP (EWS)

1. Чтобы отобразить IP-адрес или имя хоста, на начальном экране панели управления принтера коснитесь кнопки сети  или кнопки беспроводного соединения (), чтобы отобразить IP-адрес или имя хост
2. Откройте веб-браузер и в адресной строке введите IP-адрес или имя хоста точно в том виде, в котором они отображаются на панели управления принтера. Нажмите клавишу **ввода** на клавиатуре компьютера. Откроется EWS.

`https://10.10.XXXXX/`



**ПРИМЕЧАНИЕ.** Если в веб-браузере отображается сообщение о том, что доступ к веб-сайту может быть небезопасным, выберите следующий параметр, чтобы перейти на веб-сайт. Доступ к этому веб-сайту не нанесет вреда компьютеру.

## Способ 2. С помощью HP Utility откройте встроенный веб-сервер HP (EWS)

1. Откройте папку **Приложения**, выберите **HP**, затем выберите **HP Utility**. Откроется основное окно HP Utility.
2. В основном окне HP Utility откройте встроенный веб-сервер HP (EWS) одним из следующих способов:
  - В области **Параметры принтера** нажмите "Дополнительные параметры", затем **Открыть встроенный веб-сервер**.
  - В области **Параметры сканирования** выберите **Сканировать в сетевую папку** и нажмите **Зарегистрировать общую папку....**



**ПРИМЕЧАНИЕ.** Если нет доступных для вас сетевых папок, нажмите **Получить помощь**, чтобы вывести инструкции по созданию папок.

Откроется окно встроенного веб-сервера HP (EWS).

## Шаг 2. Настройка функции "Сканирование в сетевую папку"

1. В окне HP EWS откройте вкладку **Система**.
2. На левой навигационной панели перейдите по ссылке **Администрирование**.
3. В области активных функций для функции **Сканировать в сетевую папку** выберите **Вкл**.
4. Выберите вкладку **Сканирование**.
5. На левой панели навигации должна быть выделена ссылка **Настройка сетевой папки**. Должна отображаться страница **Сканирование в сетевую папку**.
6. На странице **Конфигурация сетевой папки** щелкните кнопку **Создать**.
7. В области **Сведения о сетевой папке** заполните следующие поля:
  - а. Введите отображаемое имя для папки в поле **Отображаемое имя**.
  - б. В поле **Сетевой путь** введите путь к сетевой папке.
  - в. В поле **Имя пользователя** введите имя пользователя, необходимое для доступа к сетевой папке.
  - г. В поле **Пароль** введите имя пользователя, который требуется для доступа к сетевой папке.
8. Чтобы запрашивался ввод PIN-кода на панели управления принтера перед отправкой принтером файла сканирования в сетевую папку, заполните следующие поля в области **Защитить доступ к папке с помощью PIN-кода**:
  - а. Введите из четырехзначный PIN-код в поле **PIN-код (необязательно)**.
  - б. В поле **Подтвердите PIN-код** повторно введите четырехзначный ПИН-код.



**ПРИМЕЧАНИЕ.** Компания HP рекомендует создать PIN-код, чтобы защитить папку назначения.



**ПРИМЕЧАНИЕ.** После создания PIN-кода есть потребуется вводить на панели управления принтера каждый раз при отправке результата сканирования в сетевую папку.

9. В области **Параметры сканирования** заполните следующие поля:



- а. В раскрывающемся списке **Тип файла сканирования** выберите формат файла по умолчанию для файлов сканирования.
- б. В раскрывающемся списке **Формат бумаги для сканирования** выберите формат бумаги по умолчанию для файлов сканирования.
- в. В раскрывающемся списке **Разрешение при сканировании** выберите разрешение по умолчанию для файлов сканирования.





**ПРИМЕЧАНИЕ.** Чем выше разрешение, тем больше точек приходится на дюйм (dpi) и тем выше детализация изображения. При пониженном разрешении на каждый дюйм приходится меньше точек, а значит, уменьшается детализация; в то же время файл становится компактнее.

- г. В раскрывающемся списке **Цвет печати** выбирается какими будут файлы сканирования: черно-белыми или цветными.
  - д. В поле **Префикс имени файла** введите префикс имени файла (например, MyScan).
- 10.** Проверьте все и выберите один из следующих вариантов:
- **Сохранить и проверить:** Выберите, чтобы сохранить информацию и проверить подключение.
  - **Только сохранить:** Выберите, чтобы сохранить информацию без проверки подключения.
  - **Отмена:** Выберите, чтобы выйти без сохранения.

## Сканирование в сообщения электронной почты (только для моделей с сенсорным экраном)

Сканирование с отправкой по электронной почте выполняйте с панели управления принтера. Файл сканирования отправляется в качестве вложения на заданный адрес электронной почты.

 **ПРИМЕЧАНИЕ.** Чтобы использовать эту функцию, принтер должен быть подключен к сети, а функцию "Сканирование в электронную почту" необходимо настроить с помощью Мастера настройки функции сканирования с отправкой по эл. почте (Windows) или с помощью встроенного веб-сервера HP.

1. Положите документ на стекло сканера, выровняв края по меткам на принтере.
2. На начальном экране панели управления принтера коснитесь значка **сканирования** .
3. Коснитесь **Сканирование в сообщение эл. почты**.
4. Выберите требуемый адрес в строке **От**. (Его также называют профилем исходящей электронной почты.)

 **ПРИМЕЧАНИЕ.** Если на принтере настроен только один профили исходящей электронной почты, этот пункт не будет доступен.

 **ПРИМЕЧАНИЕ.** Если функция PIN настроена, введите этот код и нажмите кнопку **ОК**. Для использования этой функции PIN не обязателен.

5. Нажмите кнопку **Кому** и выберите адрес (или группу) получателя файла. Нажмите кнопку **Готово** по завершении.
  - Для отправки сообщения на другой адрес, нажмите **Создать** еще раз и введите адрес электронной почты.
6. Нажмите кнопку **Тема**, если нужно добавить тему сообщения.
7. Чтобы просмотреть параметры сканирования, нажмите **Параметры**.

Чтобы изменить параметры сканирования, нажмите **Изменить**, затем измените значение параметра.

8. Для начала задания сканирования нажмите кнопку **Сканировать**.

## Сканирование в сетевую папку (только для моделей с сенсорным экраном)

Используйте панель управления принтера для сканирования в сетевую папку.



**ПРИМЕЧАНИЕ.** Чтобы использовать эту функцию, принтер должен быть подключен к сети, а функцию "Сканирование в сетевую папку" необходимо настроить с помощью Мастера настройки функции сканирования в сетевую папку (Windows) или с помощью встроенного веб-сервера HP.

1. Положите документ на стекло сканера, выровняв края по меткам на принтере.
2. На начальном экране панели управления принтера коснитесь значка **сканирования** .
3. Коснитесь элемента **Сканирование в сетевую папку**.
4. Выберите из списка сетевую папку, в которую нужно сохранить документ.
5. На экране панели управления отображаются настройки сканирования.
  - Чтобы изменить настройки, нажмите кнопку **Параметры** и внесите требуемые изменения.
  - Если все сделано правильно, перейдите к следующему действию.
6. Для начала задания сканирования нажмите кнопку **Сканировать**.

## Дополнительные задания для сканирования

Перейдите на веб-страницу [www.hp.com/support/ljM129MFP](http://www.hp.com/support/ljM129MFP).

Доступны указания для выполнения особых заданий сканирования, таких как:

- Сканирование фотографии или документа
- Сканирование редактируемого текста (OCR)
- Сканирование нескольких страниц в один файл

---

## 7 Факс

- [Настройка на отправку и прием факсимильных сообщений.](#)
- [Отправка факса](#)
- [Дополнительные возможности факса](#)

### Для получения дополнительной информации см.:

Следующая информация является верной на момент публикации. Дополнительные сведения см. в разделе [www.hp.com/support/ljM129MFP](http://www.hp.com/support/ljM129MFP).

В полной справке от HP для этого принтера представлена следующая информация:

- Установка и настройка
- Обучение и использование
- Решение проблем
- Загрузка обновлений ПО и микропрограммы
- Участие в форумах технической поддержки
- Поиск информации по гарантии и нормативной информации

# Настройка на отправку и прием факсимильных сообщений.

- [Перед началом работы](#)
- [Шаг 1. Определите тип телефонного подключения](#)
- [Шаг 2. Настройка факса](#)
- [Шаг 3. Настройка времени, даты и заголовка факса](#)
- [Шаг 4. Выполните проверку факса](#)

## Перед началом работы

Перед подключением факсимильных служб убедитесь, что принтер полностью настроен.

 **ПРИМЕЧАНИЕ.** С помощью телефонного кабеля и адаптеров из комплекта поставки подключите принтер к телефонной розетке.

 **ПРИМЕЧАНИЕ.** В странах/регионах, где используется последовательное телефонное подключение, в комплект поставки входит адаптер. Через адаптер подключите прочие телефонные устройства к той же телефонной розетке, к которой подключен принтер.

Выполните указания по каждому из следующих четырех шагов:

[Шаг 1. Определите тип телефонного подключения на стр. 90.](#)

[Шаг 2. Настройка факса на стр. 91.](#)

[Шаг 3. Настройка времени, даты и заголовка факса на стр. 95.](#)

[Шаг 4. Выполните проверку факса на стр. 97.](#)

## Шаг 1. Определите тип телефонного подключения

Проверьте следующие типы оборудования и сервисов, чтобы определить, какой метод настройки использовать. Используемый метод зависит от оборудования и сервисов, уже установленных в телефонной системе.

 **ПРИМЕЧАНИЕ.** Данный принтер является аналоговым устройством. HP рекомендует использовать этот принтер с выделенной аналоговой телефонной линией.

- **Выделенная факсимильная телефонная линия:** Принтер является единственным устройством или службой, подключенным к телефонной линии
- **Голосовые вызовы:** Голосовые и факсимильные вызовы используют одну и ту же телефонную линию
- **Автоответчик:** Автоответчик отвечает на голосовые вызовы по той же телефонной линии, что и используется для факсимильных вызовов
- **Голосовая почта:** Голосовая почта использует ту же телефонную линию, что и факс.
- **Служба различения типа звонков:** Услуга телефонной компании, позволяющая назначать несколько телефонных номеров на одну телефонную линию, каждый со своим типом звонка; принтер определяет тип звонка, назначенный для номера, и отвечает на входящий вызов

- **Компьютерный модем:** Компьютер использует телефонную линию для подключения к Интернету через модем
- **Линия DSL:** Служба цифровой абонентской линии (DSL) от телефонной компании; в некоторых странах/регионах эту службы могут называть ADSL
- **Телефонная система PBX или ISDN:** Офисная АТС (PBX) или система цифровой сети связи с комплексными услугами (ISDN).
- **Телефонная система VoIP:** Протокол Voice over Internet (VoIP) интернет-провайдера.

## Шаг 2. Настройка факса

Перейдите по ссылке ниже, которая лучше всего отражает условия, в которых принтер будет отправлять и принимать факсимильные сообщения, и следуйте указаниям по настройке.

- [Выделенная факсимильная телефонная линия на стр. 91](#)
- [Общая линия для голосовых вызовов и факса на стр. 92](#)
- [Общая линия для голосовых и факсимильных вызовов с автоответчиком на стр. 93](#)

Здесь приведены указания только для трех типов подключения. Более подробные сведения о подключении принтера с использованием других типов подключения см. на веб-сайте службы поддержки [www.hp.com/support/lj129MFP](http://www.hp.com/support/lj129MFP).

---

 **ПРИМЕЧАНИЕ.** Данный принтер является аналоговым факсимильным устройством. HP рекомендует использовать этот принтер с выделенной аналоговой телефонной линией. В цифровом окружении, например, DSL, PBX, ISDN или VoIP, необходимо использовать соответствующие фильтры и правильно настроить цифровые параметры. Обратитесь к поставщику услуг цифровой связи за дополнительными сведениями.

 **ПРИМЕЧАНИЕ.** Не подключайте более трех устройств к телефонной линии.

 **ПРИМЕЧАНИЕ.** В данном принтере нет поддержки голосовой почты.

---

### Выделенная факсимильная телефонная линия

Следуйте указаниям для настройки принтера с выделенной факсимильной телефонной линией без дополнительных услуг.

1. Подключите кабель телефона к порту факса на корпусе принтера и к телефонной розетке.

---

 **ПРИМЕЧАНИЕ.** В некоторых странах/регионах может потребоваться адаптер к телефонному кабелю, который поставляется в комплекте с принтером.

 **ПРИМЕЧАНИЕ.** На некоторых принтерах факсимильный порт может быть расположен над портом телефонной линии. См. значки на принтере.

---

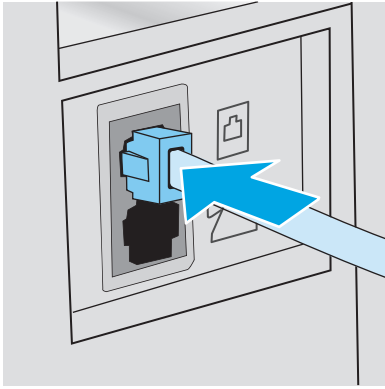

2. Настройте принтер для автоматического ответа на факсимильные вызовы.
  - а. Включите принтер.
  - б. На панели управления откройте меню [настройки](#).
  - в. Выберите меню [Настройка факса](#).
  - г. Выберите меню [Базовая настройка](#).
  - д. Выберите параметр [Режим ответа](#).
  - е. Выберите параметр [Автоматически](#).
3. Перейдите к пунктам раздела [Шаг 3. Настройка времени, даты и заголовка факса на стр. 95](#).

### Общая линия для голосовых вызовов и факса

Выполните следующие действия, чтобы настроить принтер, подключенный к линии для голосовых вызовов и факса.

1. Отключите любые устройства, подключенные к телефонной розетке.
2. Подключите кабель телефона к порту факса на корпусе принтера и к телефонной розетке.

---

 **ПРИМЕЧАНИЕ.** В некоторых странах/регионах может потребоваться адаптер к телефонному кабелю, который поставляется в комплекте с принтером.

 **ПРИМЕЧАНИЕ.** На некоторых принтерах факсимильный порт может быть расположен над портом телефонной линии. См. значки на принтере.

---

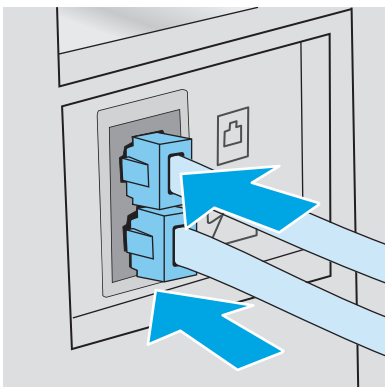



3. Отсоедините разъем телефонной линии от порта, расположенного на задней панели принтера, затем подключите к этому порту телефон.
4. Настройте принтер для автоматического ответа на факсимильные вызовы.
  - а. Включите принтер.
  - б. На панели управления откройте меню [настройки](#).
  - в. Выберите меню [Настройка факса](#).
  - г. Выберите меню [Базовая настройка](#).
  - д. Выберите параметр [Режим ответа](#), затем выберите пункт [Автоматически](#).
5. Настройте, должен ли принтер проверять наличие сигнала в линии перед передачей факса.

---

 **ПРИМЕЧАНИЕ.** Это предотвратит передачу факса принтером во время использования телефона.

- а. На панели управления откройте меню [настройки](#).
  - б. Выберите меню [Настройка факса](#).
  - в. Откройте меню [Дополнительные настройки](#).
  - г. Выберите параметр [Определять сигнал на линии](#) и задайте значение [Вкл.](#)
6. Перейдите к пунктам раздела [Шаг 3. Настройка времени, даты и заголовка факса на стр. 95](#).

### Общая линия для голосовых и факсимильных вызовов с автоответчиком

Настройка принтера для использования общей линии для голосовых и факсимильных вызовов с автоответчиком.

1. Отключите любые устройства, подключенные к телефонной розетке.
2. Снимите заглушку с порта телефонной линии на задней панели принтера.
3. Подключите кабель телефона к порту факса на корпусе принтера и к телефонной розетке.

---

 **ПРИМЕЧАНИЕ.** В некоторых странах/регионах может потребоваться адаптер к телефонному кабелю, который поставляется в комплекте с принтером.

 **ПРИМЕЧАНИЕ.** На некоторых принтерах факсимильный порт может быть расположен над портом телефонной линии. См. значки на принтере.

---

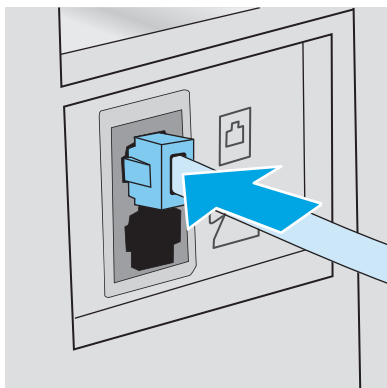

4. Подключите телефонный кабель автоответчика к выходному порту телефонной линии на задней панели принтера.

 **ПРИМЕЧАНИЕ.** Подключите автоответчик напрямую к принтеру, в противном случае автоответчик может записывать сигналы факса передаваемого принтером факсимильного сообщения, и факсимильные сообщения могут не приниматься принтером.

 **ПРИМЕЧАНИЕ.** Если автоответчик не оснащен встроенным телефоном, подключите телефон к порту **OUT** (выход) автоответчика для удобства.

 **ПРИМЕЧАНИЕ.** На некоторых принтерах факсимильный порт может быть расположен над портом телефонной линии. См. значки на принтере.

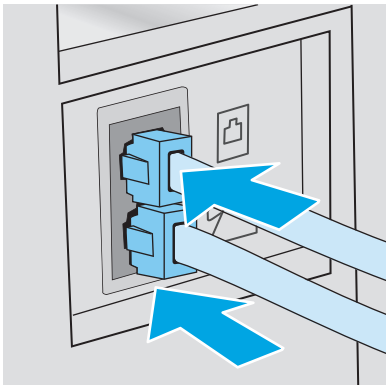

5. Настройка параметра "звонков до ответа" на принтере.
  - а. Включите принтер.
  - б. На панели управления откройте меню **настройки**.
  - в. Выберите меню **Настройка факса**.
  - г. Выберите меню **Базовая настройка**.
  - д. Выберите параметр **Звонков до ответа**.
  - е. На цифровой клавиатуре панели управления принтера укажите количество звонков (5 и более) и нажмите **OK**.
6. Настройте принтер для автоматического ответа на факсимильные вызовы.
  - а. На панели управления откройте меню **настройки**.
  - б. Выберите меню **Настройка факса**.
  - в. Выберите меню **Базовая настройка**.
  - г. Выберите параметр **Режим ответа**, затем выберите пункт **Автоматически**.
7. Настройте, должен ли принтер проверять наличие сигнала в линии перед передачей факса.

 **ПРИМЕЧАНИЕ.** Это предотвратит передачу факса принтером во время использования телефона.

- а. На панели управления откройте меню **настройки**.
- б. Выберите меню **Настройка факса**.

- в. Откройте меню [Дополнительные настройки](#).
  - г. Выберите параметр [Определять сигнал на линии](#) и нажмите кнопку **Вкл.**
8. Перейдите к пунктам раздела [Шаг 3. Настройка времени, даты и заголовка факса на стр. 95](#).

## Шаг 3. Настройка времени, даты и заголовка факса

Настройте параметры факса принтера одним из следующих способов:

- [Мастер установки HP Fax на стр. 95](#) (рекомендуемый способ)
- [Панель управления принтера на стр. 95](#)
- [Встроенный веб-сервер HP \(EWS\) и Панель инструментов устройства HP \(Windows\) на стр. 96](#) (если установлено программное обеспечение)

---

 **ПРИМЕЧАНИЕ.** В США и многих других странах/регионах установка времени, даты и другой информации в заголовке факса требуется в законодательном порядке.

---

### Мастер установки HP Fax

Чтобы запустить мастер настройки факса с панели управления после завершения *первоначальной* настройки, выполните следующие действия:

---

 **ПРИМЕЧАНИЕ.** В некоторых операционных системах нет поддержки Мастера настройки факса.

---

1. Откройте программу HP Printer Assistant.
  - **Windows 8.1.** Нажмите на значок стрелки вниз в нижнем левом углу **начального** экрана, затем выберите имя принтера.
  - **Windows 8.** Щелкните правой кнопкой мыши на пустом месте **начального** экрана, выберите **Все приложения** на панели приложений, затем выберите имя принтера.
  - **Windows 7, Windows Vista и Windows XP:** На рабочем столе компьютера нажмите кнопку **Пуск**, выберите **Все программы, HP**, папку принтера, выберите значок с названием принтера, затем откройте **HP Printer Assistant**.
2. В HP Printer Assistant выберите **Факс**, затем выберите **Мастер настройки факса**.
3. Для изменения настроек факса следуйте инструкциям на экране в Мастере установки факса HP.
4. Перейдите к пунктам раздела [Шаг 4. Выполните проверку факса на стр. 97](#).

### Панель управления принтера

Чтобы настроить дату, время и заголовок с помощью панели управления, выполните следующие действия:

1. На панели управления откройте меню [настройки](#).
2. Выберите меню [Настройка факса](#).
3. Выберите меню [Базовая настройка](#).
4. Выберите пункт [Время/дата](#).
5. Выберите формат отображения времени: [12-часовой](#) или [24-часовой](#).

6. С клавишной панели введите текущее время и нажмите кнопку **OK**.



**ПРИМЕЧАНИЕ.** Сенсорные панели управления. Нажмите кнопку **123**, чтобы при необходимости открыть клавиатуру со специальными символами.

7. Выберите формат даты.
8. С клавишной панели введите текущую дату и нажмите кнопку **OK**.
9. Выберите меню **Заголовок факса**.
10. С клавиатуры введите номер факса и нажмите **OK**.



**ПРИМЕЧАНИЕ.** Количество символов номера факса не должно превышать 20.

11. С клавиатуры введите название компании или текст заголовка и нажмите **OK**.



**ПРИМЕЧАНИЕ.** Количество символов заголовка факса не должно превышать 25.

12. Перейдите к пунктам раздела [Шаг 4. Выполните проверку факса на стр. 97](#).

## Встроенный веб-сервер HP (EWS) и Панель инструментов устройства HP (Windows)

1. Запустите встроенный веб-сервер HP из меню **Пуск** или веб-браузера.

### Меню "Пуск"

- а. Откройте программу HP Printer Assistant.
  - **Windows 8.1.** Нажмите на значок стрелки вниз в нижнем левом углу **начального** экрана, затем выберите имя принтера.
  - **Windows 8.** Щелкните правой кнопкой мыши на пустом месте **начального** экрана, выберите **Все приложения** на панели приложений, затем выберите имя принтера.
  - **Windows 7, Windows Vista и Windows XP:** На рабочем столе компьютера нажмите кнопку **Пуск**, выберите **Все программы, HP**, папку принтера, выберите значок с названием принтера, затем откройте **HP Printer Assistant**.
- б. В HP Printer Assistant выберите **Печать**, затем выберите **Панель инструментов устройства HP**.

### Веб-браузер

- а. **2-строчные панели управления:** На панели управления устройства нажмите кнопку настройки . Откройте меню **Настройки сети** и выберите **Показать IP-адрес** для отображения IP-адреса или имени хоста.

Сенсорные панели управления. На панели управления принтера коснитесь кнопки сведений о подключении / , затем **Подключенная сеть** или **Сеть Wi-Fi ВКЛ** для отображения IP-адреса или имени хоста.

6. Откройте веб-браузер и в адресной строке введите IP-адрес или имя хоста точно в том виде, в котором они отображаются на панели управления принтера. Нажмите клавишу **ВВОДА** на клавиатуре компьютера. Откроется EWS.

 <https://10.10.XXXXX/>

 **ПРИМЕЧАНИЕ.** Если в веб-браузере отображается сообщение о том, что доступ к веб-сайту может быть небезопасным, выберите следующий параметр, чтобы перейти на веб-сайт. Доступ к этому веб-сайту не нанесет вреда компьютеру.

2. Откройте вкладку **Факс**.
3. Следуйте инструкциям на экране, чтобы настроить параметры факса.
4. Перейдите к пунктам раздела [Шаг 4. Выполните проверку факса на стр. 97](#).

## Шаг 4. Выполните проверку факса

Выполните проверку факса, чтобы убедиться в правильности настройки.

1. На панели управления откройте меню **настройки**.
2. Выберите меню **Обслуживание**.
3. Выберите меню **Обслуживание факса**.
4. Выберите вариант **Запуск проверки факса**. Принтер распечатает отчет проверки.
5. Просмотрите отчет.
  - Если в отчете указано, что **тест пройден**, то принтер может передавать и принимать факсы.
  - Если в отчете указано, что **тест не пройден**, найдите в отчете более подробную информацию о решении проблемы. Контрольный список устранения неполадок содержит более подробные сведения о решении проблем с факсом.

## Отправка факса

- [Отправка факса с планшета сканера](#)
- [Передача факсов из устройства подачи документов \(только модели с устройством подачи документов\)](#)
- [Использование записей быстрого и группового набора](#)
- [Отправка факса с помощью программного обеспечения](#)
- [Отправка факса с помощью программы независимого производителя, например Microsoft Word](#)

### Отправка факса с планшета сканера

1. Разместите документ на стекле планшета лицевой стороной вниз.



2. На начальном экране панели управления принтера коснитесь значка **Факс** .
3. При помощи клавиатуры введите номер факса.
4. Коснитесь кнопки **Запуск факса**.
5. На принтере откроется сообщение с предложением подтвердить передачу со стекла сканера. Коснитесь кнопки **Да**.
6. Пользователю предлагается начать загрузку первой страницы. Нажмите кнопку **OK**.
7. Принтер сканирует первую страницу документа, и пользователю предлагается начать загрузку следующей страницы. Если документ содержит несколько страниц, коснитесь кнопки **Да**. Продолжайте выполнять данную процедуру, пока не будут отсканированы все нужные страницы.
8. Когда будет отсканирована последняя страница, нажмите кнопку **Нет** в окне соответствующего сообщения. Принтер передает факс.

## Передача факсов из устройства подачи документов (только модели с устройством подачи документов)

1. Поместите оригиналы в устройство подачи документов лицевой стороной вверх.

**ПРЕДУПРЕЖДЕНИЕ.** Чтобы предотвратить повреждение принтера, не используйте оригиналы с корректирующей лентой, корректирующей жидкостью, скрепками для бумаги или скобками. Не загружайте в устройство подачи документов фотографии, мелкие или хрупкие оригиналы.

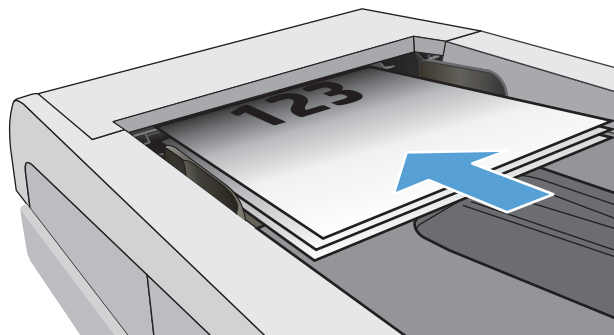

2. Скорректируйте положение направляющих так, чтобы они прилегали к бумаге.

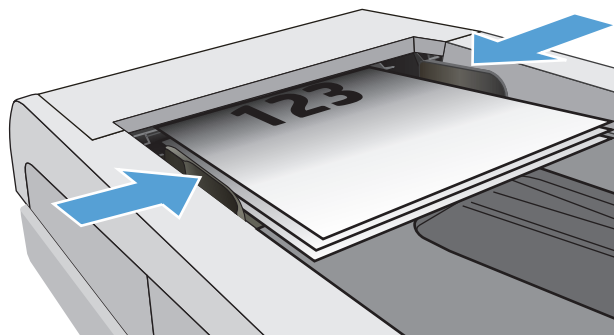



3. На начальном экране панели управления принтера коснитесь значка **Факс** .
4. При помощи клавиатуры введите номер факса.
5. Коснитесь кнопки **Запуск факса**.

## Использование записей быстрого и группового набора

 **ПРИМЕЧАНИЕ.** Записи телефонной книги должны быть настроены с помощью **Меню факса** до использования телефонной книги для отправки факсов.

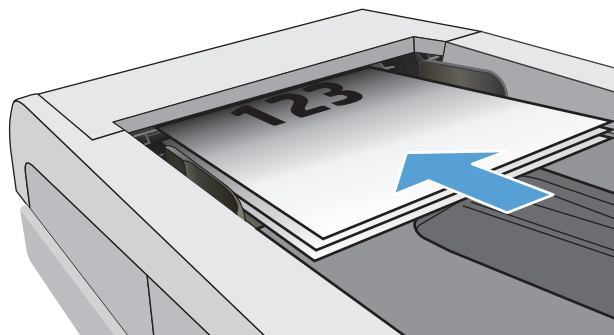
1. Расположите документ на стекле сканера или поместите его в устройство подачи.



2. На начальном экране панели управления принтера коснитесь значка **Факс** .
3. Нажмите на значок телефонной книги на клавиатуре.
4. Нажмите на название нужной индивидуальной или групповой записи.
5. Коснитесь кнопки **Запуск факса**.

## Отправка факса с помощью программного обеспечения

Действия по отправке факса могут отличаться в зависимости от технических характеристик. Ниже приведены общие для большинства моделей действия.

1. Откройте программу HP Printer Assistant.
  - **Windows 8.1.** Нажмите на значок стрелки вниз в нижнем левом углу **начального** экрана, затем выберите имя принтера.
  - **Windows 8.** Щелкните правой кнопкой мыши на пустом месте **начального** экрана, выберите **Все приложения** на панели приложений, затем выберите имя принтера.
  - **Windows 7, Windows Vista и Windows XP:** На рабочем столе компьютера нажмите кнопку **Пуск**, выберите **Все программы, HP**, папку принтера, выберите значок с названием принтера, затем откройте **HP Printer Assistant**.
2. В HP Printer Assistant выберите **Факс**, затем выберите **Отправить факс**. Откроется окно программного обеспечения обработки факсов.
3. Введите номер факса одного или нескольких получателей.
4. Расположите документ на стекле сканера или поместите его в устройство подачи.
5. Выберите **Отправить**.

## Отправка факса с помощью программы независимого производителя, например Microsoft Word

1. Откройте документ с помощью программы независимого производителя.
2. Выберите меню **Файл**, затем нажмите **Печать**.



3. Выберите драйвер печати факса из раскрывающегося списка драйверов печати. Откроется окно программного обеспечения обработки факсов.
4. Введите номер факса одного или нескольких получателей.
5. Укажите страницы документа, загруженного в принтер. Эта операция не является обязательной.
6. Выберите **Отправить**.

## Дополнительные возможности факса

Перейдите на веб-страницу [www.hp.com/support/ljM129MFP](http://www.hp.com/support/ljM129MFP).

Можно воспользоваться инструкциями для выполнения конкретных заданий факса, таких как:

- Создание и управление списком быстрого набора факса
- Использование кодов оплаты
- Расписание печати факсов
- Блокировка входящих факсов
- Архивирование и пересылка факсов

---

## 8 Управление принтером

- [Использование приложений веб-служб HP \(только в моделях с сенсорной панелью управления\)](#)
- [Изменение типа подключения принтера \(Windows\)](#)
- [Дополнительная настройка со встроенным веб-сервером HP \(EWS\) и HP Device Toolbox \(Windows\)](#)
- [Дополнительные настройки с HP Utility для OS X](#)
- [Настройка параметров IP-сети](#)
- [Функции безопасности принтера](#)
- [Параметры энергопотребления](#)
- [Обновление микропрограммы](#)

### Для получения дополнительной информации см.:

Следующая информация является верной на момент публикации. Дополнительные сведения см. в разделе [www.hp.com/support/ljM129MFP](http://www.hp.com/support/ljM129MFP).

В полной справке от HP для этого принтера представлена следующая информация:

- Установка и настройка
- Обучение и использование
- Решение проблем
- Загрузка обновлений ПО и микропрограммы
- Участие в форумах технической поддержки
- Поиск информации по гарантии и нормативной информации

## Использование приложений веб-служб HP (только в моделях с сенсорной панелью управления)

Приложения веб-служб HP предоставляют полезный контент, который можно автоматически скачать из Интернета на принтер. Выбор большой, включая новости, календари, формы и облачное хранение документов.

Чтобы активировать эти приложения и запланировать загрузки, перейдите на веб-сайт HP Connected по адресу [www.hpconnected.com](http://www.hpconnected.com)



**ПРИМЕЧАНИЕ.** Чтобы использовать данную функцию, принтер должен быть подключен к беспроводной или проводной сети и иметь доступ к сети Интернет. Веб-службы HP должны быть активированы на принтере.

### Включить веб-службы

В результате этой процедуры будут активированы веб-службы HP и кнопка **Приложения** .

1. На главном экране панели управления принтера проведите пальцем до появления меню **Настройка**. Коснитесь значка **настройки** , чтобы открыть меню.
2. Коснитесь **Веб-службы HP**.
3. Коснитесь **Включить веб-службы**.
4. Чтобы распечатать Условия использования веб-услуг HP, выберите **Печать**.
5. Для завершения процедуры нажмите **OK**.

После загрузки приложения с веб-сайта HP Connected, оно становится доступным в меню **Приложения** на панели управления принтера.

## Изменение типа подключения принтера (Windows)

Если принтер уже используется и необходимо изменить способ подключения, используйте ярлык **Настройка и ПО устройств**, расположенный на рабочем столе. Например, выполните подключение нового принтера к компьютеру через USB или сетевое подключение или измените тип подключения с USB на беспроводное.

# Дополнительная настройка со встроенным веб-сервером HP (EWS) и HP Device Toolbox (Windows)

Встроенный веб-сервер HP позволяет управлять функциями печати с компьютера без необходимости в использовании панели управления принтера.

- Просмотр информации о состоянии принтера
- Определение оставшихся ресурсов всех расходных материалов и заказ новых
- Просмотр и изменение конфигурации лотков.
- Просмотр и изменение меню панели управления принтера
- Просмотр и печать внутренних страниц.
- Получение уведомлений о событиях принтера и расходных материалах
- Просматривать и изменять настройку сети

Встроенный веб-сервер HP функционирует при подключении принтера к IP-сети. Для встроенного веб-сервера не поддерживаются подключения по протоколам на базе IPX. Для открытия и использования встроенного веб-сервера HP доступ в Интернет не требуется.

При подключении принтера к сети доступ к встроенному веб-серверу HP обеспечивается автоматически.

---

 **ПРИМЕЧАНИЕ.** Панель инструментов устройства HP – это программа, используемая для подключения к встроенному веб-серверу HP, когда принтер подключен к компьютеру через USB-кабель. Она доступна, если только была выполнена полная установка ПО принтера на компьютере. Некоторые функции могут быть недоступны в зависимости от способа подключения принтера.

 **ПРИМЕЧАНИЕ.** Встроенный веб-сервер HP недоступен за пределами сетевого брандмауэра.

---

## Способ 1. Откройте встроенный веб-сервер HP (EWS) из меню Пуск.

1. Откройте программу HP Printer Assistant.
  - **Windows 8.1.** Нажмите на значок стрелки вниз в нижнем левом углу **начального** экрана, затем выберите имя принтера.
  - **Windows 8.** Щелкните правой кнопкой мыши на пустом месте **начального** экрана, выберите **Все приложения** на панели приложений, затем выберите имя принтера.
  - **Windows 7, Windows Vista и Windows XP:** На рабочем столе компьютера нажмите кнопку **Пуск**, выберите **Все программы, HP**, папку принтера, выберите значок с названием принтера, затем откройте **HP Printer Assistant**.
2. В HP Printer Assistant выберите **Печать**, затем выберите **Панель инструментов устройства HP**.

## Способ 2. Откройте встроенный веб-сервер HP (EWS) из веб-браузера

---

 **ПРИМЕЧАНИЕ.** Действия различаются в зависимости от типа панели управления.

---

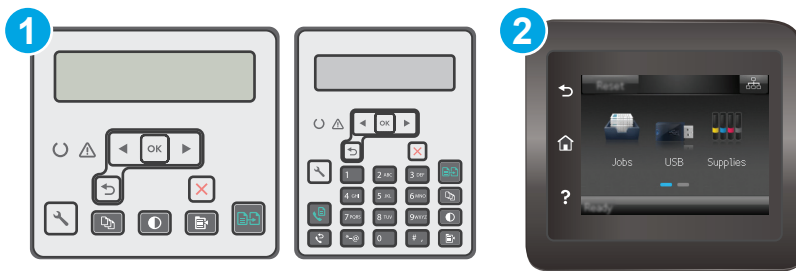

- |   |                              |
|---|------------------------------|
| 1 | 2-строчная панель управления |
| 2 | Сенсорная панель управления  |

- 2-строчные панели управления:** На панели управления нажмите кнопку настройки . Откройте меню **Настройки сети** и выберите **Показать IP-адрес** для отображения IP-адреса или имени хоста.

**Сенсорные панели управления.** На главном экране панели управления принтера коснитесь кнопки сведений о подключении / , затем **Подключенная сеть** или **Сеть Wi-Fi ВКЛ** для отображения IP-адреса или имени хоста.

- Откройте веб-браузер и в адресной строке введите IP-адрес или имя хоста точно в том виде, в котором они отображаются на панели управления принтера. Нажмите клавишу **ввода** на клавиатуре компьютера. Откроется EWS.

<https://10.10.XX.XX/>

**ПРИМЕЧАНИЕ.** Если в веб-браузере отображается сообщение о том, что доступ к веб-сайту может быть небезопасным, выберите следующий параметр, чтобы перейти на веб-сайт. Доступ к этому веб-сайту не нанесет вреда компьютеру.

Вкладка или раздел	Описание
<p>Вкладка <b>Глав.</b></p> <p>Сведения о принтере, его состоянии и конфигурации</p>	<ul style="list-style-type: none"> <li>• <b>Состояние устройства.</b> Отображение состояние принтера и приблизительный остаток расходных материалов HP.</li> <li>• <b>Состояние расходных материалов:</b> Отображается приблизительный остаток расходных материалов HP в процентах. Действительный остаток расходного материала может изменяться. Проверьте наличие новых расходных материалов, они скоро вам потребуются. Расходный материал не нужно заменять, если качество печати приемлемо.</li> <li>• <b>Конфигурация устройства:</b> Информация, доступная на странице конфигурации принтера.</li> <li>• <b>Статистика сети:</b> Информация, доступная на странице конфигурации сети принтера.</li> <li>• <b>Отчеты:</b> Печать страницы конфигурации, а также страницы состояния расходных материалов, сформированных принтером.</li> <li>• <b>Журнал событий.</b> Содержит список всех событий и ошибок принтера.</li> </ul>

Вкладка или раздел	Описание
<p>Вкладка <b>Система</b></p> <p>Настройка принтера с компьютера</p>	<ul style="list-style-type: none"> <li>• <b>Сведения об устройстве.</b> Обеспечение основной информации о принтере и компании.</li> <li>• <b>Настройка бумаги:</b> Изменение параметров подачи бумаги, установленных по умолчанию для принтера.</li> <li>• <b>Качество печати:</b> Изменение настроек качества печати по умолчанию для принтера.</li> <li>• <b>Настройки энергопотребления:</b> Измените время, установленное по умолчанию, для входа в режим ожидания/автоотключения или для автоматического отключения.</li> <li>• <b>Типы бумаги:</b> Настройка режимов печати, соответствующих типам бумаги, на работу с которыми рассчитан принтер.</li> <li>• <b>Установка системы:</b> Изменение системных параметров принтера по умолчанию.</li> <li>• <b>Параметры расходных материалов:</b> Измените параметры для предупреждений <b>Низкий уровень ресурса картриджа</b> и другие сведения о расходных материалах.</li> <li>• <b>Обслуживание:</b> Выполнение процедур очистки принтера.</li> <li>• <b>Сохранение и Восстановление.</b> Сохранение текущих параметров принтера в файл на компьютере. Этот файл можно использовать для загрузки параметров на другой принтер, а также для восстановления параметров данного принтера в будущем.</li> <li>• <b>Администрирование:</b> Установка или изменение пароля принтера. Включение или отключение функций принтера.</li> </ul> <p><b>ПРИМЕЧАНИЕ.</b> Вкладку <b>Система</b> можно защитить паролем. Если данный принтер подключен к сети, то, прежде чем изменить настройки на данной вкладке, необходимо проконсультироваться с системным администратором.</p>
<p>Вкладка <b>Печать</b></p> <p>Обеспечивает возможность изменения параметров принтера по умолчанию с компьютера.</p>	<ul style="list-style-type: none"> <li>• <b>Печать:</b> Изменение параметров печати по умолчанию, таких как количество копий и ориентация бумаги. Это те же параметры, доступные с панели управления принтера.</li> </ul>
<p>Вкладка <b>Факс</b></p> <p>(только для принтеров с факсом)</p>	<ul style="list-style-type: none"> <li>• <b>Параметры приема:</b> Настройка обработки принтером входящих факсов.</li> <li>• <b>Телефонная книга:</b> Добавление или удаление записей телефонной книги факса.</li> <li>• <b>Список нежелательных номеров:</b> Указание номеров, заблокированных для приема факсов на этом принтере.</li> <li>• <b>Журнал факса:</b> Просмотр журнала факса для принтера.</li> </ul>
<p>Вкладка <b>Сканировать в</b></p> <p>(Только для моделей МФП)</p>	<p>Настройка функций <a href="#">Сканирование в сетевую папку</a> и <a href="#">Сканирование в электронную почту</a>.</p> <ul style="list-style-type: none"> <li>• <b>Настройка сетевой папки:</b> Настройка папок в сети, в которых могут сохраняться сканированные на принтере файлы.</li> <li>• <b>Сканирование в сообщение эл. почты:</b> Начинайте сканирование, чтобы выполнить настройку функции <a href="#">Сканирование в электронную почту</a>.</li> <li>• <b>Профиль исходящей почты:</b> Настройка адреса эл. почты, который будет отображаться в поле "От" для всех писем, отправленных с этого принтера.</li> <li>• <b>Адресная книга электронной почты:</b> Добавление или удаление записей адресной книги эл. почты.</li> <li>• <b>Параметры электронной почты:</b> Настройка предметной строки и основного текста по умолчанию. Настройка параметров сканирования на эл. почту по умолчанию.</li> </ul>
<p>Вкладка <b>Копирование</b></p>	<p>На этой вкладке можно задать параметры копирования по умолчанию.</p>



---

<b>Вкладка или раздел</b>	<b>Описание</b>
Вкладка <b>Сеть</b>  (только для принтеров с подключением к сети)  Обеспечивает возможность изменения сетевых параметров принтера с компьютера.	На этой вкладке сетевые администраторы могут контролировать сетевые параметры принтера с подключением к IP-сети. Кроме того, на этой вкладке сетевые администраторы могут настроить функцию Wi-Fi Direct. Если принтер напрямую подключен к компьютеру, эта вкладка недоступна.
Вкладка <b>HP Веб-службы</b>	В этом меню можно настроить и использовать различные веб-инструменты с принтером.

---

## Дополнительные настройки с HP Utility для OS X

Используйте HP Utility для проверки состояния принтера, просмотра или изменения параметров принтера с компьютера.

Утилиту HP Utility можно использовать, когда принтер подключен по кабелю USB или к сети TCP/IP.

### Откройте утилиту HP Utility

1. На компьютере откройте папку **Приложения**.
2. Выберите **HP**, затем выберите **HP Utility**.

### Функции HP Utility

Панель инструментов HP Utility включает в себя следующие элементы:

- **Устройства:** Нажмите на эту кнопку, чтобы показать или скрыть устройства Mac, найденные HP Utility.
- **Все параметры:** Нажмите эту кнопку, чтобы вернуться в главный раздел HP Utility.
- **Поддержка HP:** Нажмите эту кнопку, чтобы открыть браузер и перейти на веб-сайт поддержки HP.
- **Расходные материалы:** Нажмите эту кнопку, чтобы открыть веб-сайт HP SureSupply.
- **Регистрация:** Нажмите эту кнопку, чтобы открыть веб-сайт регистрации продуктов HP.
- **Вторичная переработка:** Нажмите эту кнопку, чтобы открыть веб-сайт HP Planet Partners Recycling Program.

Утилита принтера HP Utility состоит из страниц, которые выбираются из списка **Все параметры**. В следующей таблице приведено описание функций, которые можно выполнить на этих страницах.

Пункт	Описание
<b>Состояние расходных материалов</b>	Отображается состояние расходных материалов принтера и ссылка для их заказа через Интернет.
<b>Информация об устройстве</b>	Отображаются сведения о принтере, выбранном в настоящий момент, в том числе идентификатор обслуживания принтера (если назначен), версию микропрограммного обеспечения (версия FW), серийный номер и IP-адрес.
<b>Команды</b>	Передача принтеру специальных символов или команд печати после задания печати. <b>ПРИМЕЧАНИЕ.</b> Данный параметр доступен только в случае открытия меню <b>Просмотр</b> и выбора пункта <b>Показать дополнительные</b> .
<b>Загрузка файла</b>	Передача файлов с компьютера на принтер. Можно загружать следующие типы файлов: <ul style="list-style-type: none"><li>• Язык команды принтера HP LaserJet (.PRN)</li><li>• Portable document format (.PDF)</li><li>• Postscript (.PS)</li><li>• Текст (.TXT)</li></ul>

<b>Пункт</b>	<b>Описание</b>
<b>Управление энергопотреблением</b>	Настройка энергосберегающих параметров принтера.
<b>Обновить микропрограмму</b>	Загрузка файла обновления микропрограммы в память принтера. <b>ПРИМЕЧАНИЕ.</b> Данный параметр доступен только в случае открытия меню <b>Просмотр</b> и выбора пункта <b>Показать дополнительные</b> .
<b>HP Connected</b>	Доступ к веб-сайту HP Connected.
<b>Центр сообщений</b>	Отображение ошибок принтера.
<b>Режим двусторонней печати</b>	Включение автоматического режима двусторонней печати.  (только принтеры с двусторонней печатью)
<b>Сетевые настройки</b>	Настройка параметров сети, например, параметров IPv4, IPv6, параметров Bonjour и других параметров.  (только для принтеров с подключением к сети)
<b>Управление расходными материалами</b>	Настройка функционирования принтера в случае приближения даты завершения предполагаемого срока службы расходных материалов.
<b>Конфигурация лотков</b>	Настройка формата и типа бумаги для каждого лотка.
<b>Дополнительные настройки</b>	Открытие встроенного веб-сервера HP (EWS) принтера.  <b>ПРИМЕЧАНИЕ.</b> Подключения по USB не поддерживаются.
Параметры прокси-сервера	Настройка прокси-сервера для принтера.
<b>Основные параметры факса</b>	Настройка полей в заголовке и настройка способа ответа на входящие вызовы.  (только для моделей МФП с факсом)
<b>Переадресация факса</b>	Настройка принтера на передачу входящих факсов на другой номер.  (только для моделей МФП с факсом)
<b>Журналы факса</b>	Просмотр журналов всех факсов.  (только для моделей МФП с факсом)
<b>Быстрый набор номеров факса</b>	Добавление номеров факсов в список быстрого набора.  (только для моделей МФП с факсом)
<b>Блокировка факсимильного спама</b>	Хранение номеров факсов для блокировки.  (только для моделей МФП с факсом)
<b>Передача сканированного сообщения по электронной почте</b>	Открывает страницу встроенного веб-сервера HP для настройки параметров сканирования в электронную почту.  (только для МФУ)
<b>Сканировать в сетевую папку</b>	Открывает страницу встроенного веб-сервера HP для настройки параметров сканирования в сетевую папку.  (только для МФУ)

# Настройка параметров IP-сети

- [Введение](#)
- [Отказ от обязательств в связи с совместным использованием принтера](#)
- [Просмотр и изменение сетевых параметров](#)
- [Изменение сетевого имени принтера](#)
- [Настройка параметров TCP/IP IPv4 вручную с панели управления](#)
- [Параметр скорости линии](#)

## Введение

Информация следующих разделов поможет настроить сетевые параметры принтера.

## Отказ от обязательств в связи с совместным использованием принтера

HP не поддерживает одноранговые сети, поскольку эта возможность является функцией операционных систем Microsoft, но не драйверов печати HP. Посетите веб-сайт Microsoft по адресу [www.microsoft.com](http://www.microsoft.com).

## Просмотр и изменение сетевых параметров

Для просмотра или изменения параметров IP-конфигурации пользуйтесь встроенным веб-сервером HP.

 **ПРИМЕЧАНИЕ.** Действия различаются в зависимости от типа панели управления.

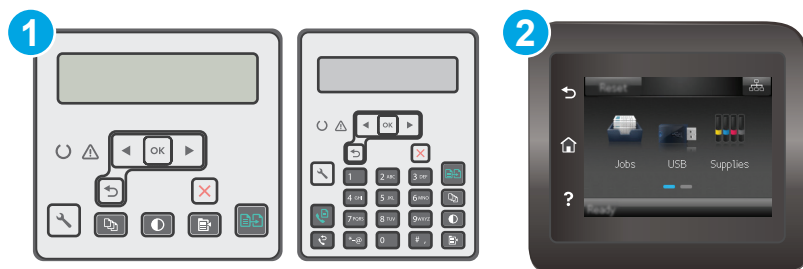





1 2-строчная панель управления

2 Сенсорная панель управления

1. Откройте встроенный веб-сервер HP (EWS) следующим образом.

- a. **2-строчные панели управления:** На панели управления нажмите кнопку настройки . Откройте меню **Настройки сети** и выберите **Показать IP-адрес** для отображения IP-адреса или имени хоста.

**Сенсорные панели управления.** На главном экране панели управления принтера коснитесь кнопки сведений о подключении  / , затем **Подключенная сеть**  или **Сеть Wi-Fi ВКЛ**  для отображения IP-адреса или имени хоста.

- Откройте веб-браузер и в адресной строке введите IP-адрес или имя хоста точно в том виде, в котором они отображаются на панели управления принтера. Нажмите клавишу **ВВОДА** на клавиатуре компьютера. Откроется EWS.

 <https://10.10.XXXXX/>

 **ПРИМЕЧАНИЕ.** Если в веб-браузере отображается сообщение о том, что доступ к веб-сайту может быть небезопасным, выберите следующий параметр, чтобы перейти на веб-сайт. Доступ к этому веб-сайту не нанесет вреда компьютеру.

- Перейдите на вкладку **Сеть** для получения информации о сети. Измените параметры, установив необходимые значения.



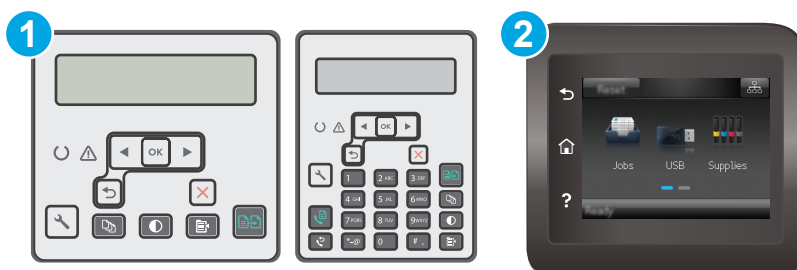

## Изменение сетевого имени принтера

Чтобы изменить сетевое имя принтера для его идентификации, используйте встроенный веб-сервер HP.

 **ПРИМЕЧАНИЕ.** Действия различаются в зависимости от типа панели управления.



- |   |                              |
|---|------------------------------|
| 1 | 2-строчная панель управления |
| 2 | Сенсорная панель управления  |

- Откройте встроенный веб-сервер HP (EWS) следующим образом.
  - 2-строчные панели управления:** На панели управления нажмите кнопку настройки . Откройте меню **Настройки сети** и выберите **Показать IP-адрес** для отображения IP-адреса или имени хоста.  
**Сенсорные панели управления.** На главном экране панели управления принтера коснитесь кнопки сведений о подключении  / , затем **Подключенная сеть**  или **Сеть Wi-Fi ВКЛ**  для отображения IP-адреса или имени хоста.

- Откройте веб-браузер и в адресной строке введите IP-адрес или имя хоста точно в том виде, в котором они отображаются на панели управления принтера. Нажмите клавишу **ввода** на клавиатуре компьютера. Откроется EWS.

 <https://10.10.XX.XXX/>

 **ПРИМЕЧАНИЕ.** Если в веб-браузере отображается сообщение о том, что доступ к веб-сайту может быть небезопасным, выберите следующий параметр, чтобы перейти на веб-сайт. Доступ к этому веб-сайту не нанесет вреда компьютеру.

- Перейдите на вкладку **Система**.
- На странице **Сведения об устройстве** имя принтера по умолчанию находится в поле **Имя устройства**. Можно изменить это имя на другое уникальное имя.

 **ПРИМЕЧАНИЕ.** Заполнение других полей на этой странице необязательно.

- Нажмите кнопку **Применить**, чтобы сохранить изменения.

## Настройка параметров TCP/IP IPv4 вручную с панели управления

Используйте меню панели управления для настройки адреса IPv4, маски подсети и шлюза по умолчанию.

 **ПРИМЕЧАНИЕ.** Действия различаются в зависимости от типа панели управления.

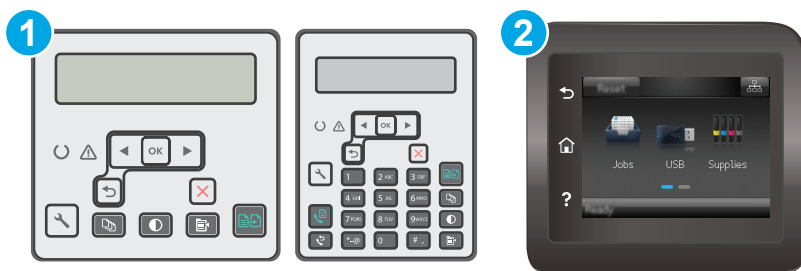

- |   |                              |
|---|------------------------------|
| 1 | 2-строчная панель управления |
| 2 | Сенсорная панель управления  |

### 2-строчные панели управления

- На панели управления нажмите кнопку настройки .
- Откройте следующие меню:
  - **Сетевая установка**
  - **Способ конфигурации IPv4**
  - **Вручную**
- Клавишами со стрелками с подтверждением кнопкой **OK** введите IP-адрес, маску подсети и шлюз по умолчанию, затем нажмите кнопку **OK**, чтобы сохранить изменения.

## Сенсорная панель управления

1. На главном экране панели управления принтера коснитесь **Настройка** .
2. Прокрутите список и коснитесь меню **Настройка сети**.
3. Коснитесь меню **Способ конфигурации IPv4**, затем - кнопки **Вручную**.
4. С помощью сенсорной клавиатуры на экране введите IP-адрес, затем коснитесь кнопки **OK**. Коснитесь кнопки **Да** для подтверждения.
5. С помощью сенсорной клавиатуры на экране введите IP-адрес, затем коснитесь кнопки **OK**. Коснитесь кнопки **Да** для подтверждения.
6. С помощью сенсорной клавиатуры на экране введите шлюз по умолчанию, затем коснитесь кнопки **OK**. Коснитесь кнопки **Да** для подтверждения.

## Параметр скорости линии

 **ПРИМЕЧАНИЕ.** Эта информация предназначена только для сетей Ethernet. Она не может применяться для беспроводных сетей.

Скорость канала сервера печати должна соответствовать характеристикам сетевого концентратора. В большинстве случаев принтер следует оставить в автоматическом режиме. Неправильное изменение скорости канала может привести к нарушению связи между принтером и другими сетевыми устройствами. Внести изменения можно с панели управления принтера.

 **ПРИМЕЧАНИЕ.** Параметры принтера должны соответствовать параметрам для сетевых устройств (сетевой концентратор, коммутатор, шлюз, маршрутизатор или компьютер).

 **ПРИМЕЧАНИЕ.** Изменение данных параметров может привести к выключению и включению принтера. Вносите изменения только во время простоя принтера.

 **ПРИМЕЧАНИЕ.** Действия различаются в зависимости от типа панели управления.

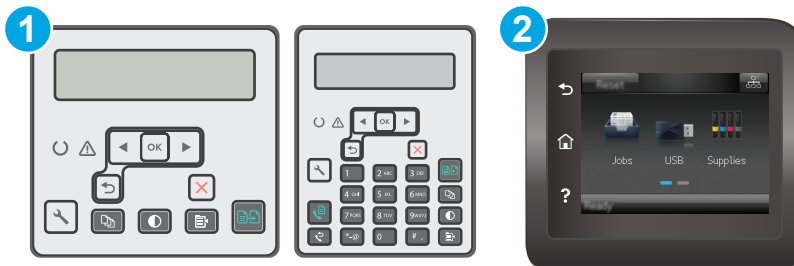

- 1 2-строчная панель управления
- 2 Сенсорная панель управления

1. **2-строчные панели управления:** На панели управления нажмите кнопку настройки .

**Сенсорные панели управления.** На главном экране панели управления принтера проведите пальцем до появления меню **Настройка**. Коснитесь значка **настройки** , чтобы открыть меню.

2. Откройте следующие меню:

- [Сетевая установка](#)
  - [Скорость соединения](#)
- 3.** Выберите один из следующих вариантов.
- [Автоматически](#): Сервер печати автоматически настраивается на самую высокую скорость передачи данных и допустимый в сети режим связи.
  - [Дуплекс 10Т](#): 10 Мбит/с, полнодуплексный режим
  - [Полудуплекс 10Т](#): 10 Мбит/с, полудуплексный режим
  - [Дуплекс 100ТХ](#): 100 Мбит/с, дуплексный режим
  - [Полудупл. 100ТХ](#): 100 Мбит/с, полудуплексный режим
  - [Дуплекс 1000Т](#): 1000 Мбит/с, дуплексный режим
- 4.** Коснитесь кнопки [Сохранить](#) или нажмите [OK](#). Принтер автоматически выключится и включится.



# Функции безопасности принтера

## Введение

Для ограничения доступа к параметрам настроек, обеспечения безопасности данных и предотвращения доступа к аппаратным компонентам, которые могут представлять ценность, принтер содержит ряд функций безопасности.

- [Задайте или измените пароль системы с помощью встроенного веб-сервера](#)
- [Блокировка форматтера](#)

## Задайте или измените пароль системы с помощью встроенного веб-сервера

Назначение пароля администратора для доступа к принтеру и встроенному веб-серверу HP для предотвращения изменения настроек принтера неавторизованными пользователями.

 **ПРИМЕЧАНИЕ.** Действия различаются в зависимости от типа панели управления.

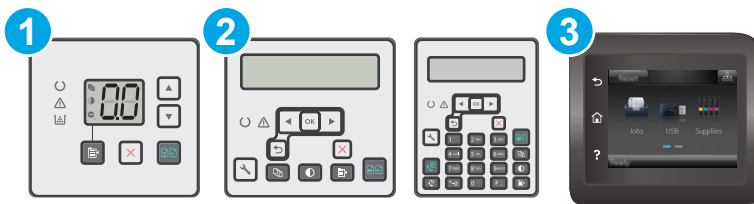

- |   |                                |
|---|--------------------------------|
| 1 | Светодиодная панель управления |
| 2 | 2-строчная панель управления   |
| 3 | Сенсорная панель управления    |





1. Откройте встроенный веб-сервер HP (EWS) следующим образом.

### Светодиодные панели управления

- а. Откройте программу HP Printer Assistant.
  - **Windows 8.1.** Нажмите на значок стрелки вниз в нижнем левом углу **начального** экрана, затем выберите имя принтера.
  - **Windows 8.** Щелкните правой кнопкой мыши на пустом месте **начального** экрана, выберите **Все приложения** на панели приложений, затем выберите имя принтера.
  - **Windows 7, Windows Vista и Windows XP:** На рабочем столе компьютера нажмите кнопку **Пуск**, выберите **Все программы, HP**, папку принтера, выберите значок с названием принтера, затем откройте **HP Printer Assistant**.
6. В HP Printer Assistant выберите **Печать**, затем выберите **Панель инструментов устройства HP**.

## 2-строчные и сенсорные панели управления:

- а. 2-строчные панели управления:** На панели управления нажмите кнопку настройки . Откройте меню **Настройки сети** и выберите **Показать IP-адрес** для отображения IP-адреса или имени хоста.

**Сенсорные панели управления.** На главном экране панели управления принтера коснитесь кнопки сведений о подключении  / , затем **Подключенная сеть**  или **Сеть Wi-Fi ВКЛ**  для отображения IP-адреса или имени хоста.

- б.** Откройте веб-браузер и в адресной строке введите IP-адрес или имя хоста точно в том виде, в котором они отображаются на панели управления принтера. Нажмите клавишу **ввода** на клавиатуре компьютера. Откроется EWS.

 <https://10.10.XX.XXX/>

 **ПРИМЕЧАНИЕ.** Если в веб-браузере отображается сообщение о том, что доступ к веб-сайту может быть небезопасным, выберите следующий параметр, чтобы перейти на веб-сайт. Доступ к этому веб-сайту не нанесет вреда компьютеру.

2. На левой навигационной панели, на вкладке **Система** выберите ссылку **Администрирование**.
3. В области **Безопасность устройства** введите пароль в поле **Пароль**.
4. Повторно введите пароль в поле **Подтверждение пароля**.
5. Нажмите кнопку **Применить**.

 **ПРИМЕЧАНИЕ.** Запишите пароль и храните его в надежном месте.

## Блокировка форматтера

Форматтер оснащен разъемом для подключения кабеля безопасности. Блокировка форматтера предотвращает извлечение ценных компонентов из него.

## Параметры энергопотребления

- [Введение](#)
- [Печать в экономичном режиме \(EconoMode\)](#)
- [Настройка режима ожидания/функции автоматического выключения](#)
- [Настройка задержки выключения и параметров принтера для потребление не более 1 Вт](#)
- [Настройка задержки выключения](#)

### Введение

В принтере есть несколько функций для экономии электроэнергии и расходных материалов.

### Печать в экономичном режиме (EconoMode)

В принтере есть режим EconoMode для печати черновых документов. В режиме EconoMode расходуется меньше тонера. Однако при использовании EconoMode может ухудшиться качество печати.

Компания HP не рекомендует постоянно использовать режим EconoMode. Если режим EconoMode используется все время, износ механических деталей печатающего картриджа может произойти до того, как будет израсходован порошок тонера. Если качество печати ухудшилось до неприемлемого, замените картридж с тонером.

 **ПРИМЕЧАНИЕ.** Если этот режим недоступен в драйвере печати, его можно включить с помощью встроенного веб-сервера HP.

1. Из окна программы выберите параметр **Печать**.
2. Выберите принтер, затем нажмите **Свойства** или **Параметры**.
3. Выберите вкладку **Бумага/качество**.
4. Щелкните **EconoMode**.

### Настройка режима ожидания/функции автоматического выключения

Установить период времени простоя до перехода принтера в режим ожидания можно через меню панели управления.

Выполните следующие действия, чтобы изменить параметры ожидания/автоматического выключения:

 **ПРИМЕЧАНИЕ.** Действия различаются в зависимости от типа панели управления.

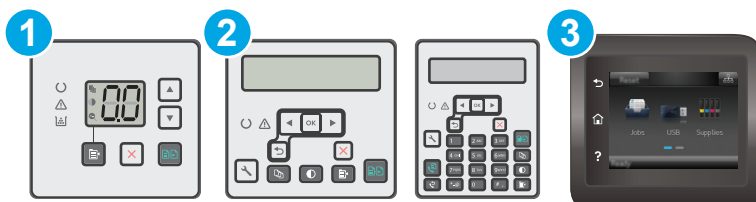

1 Светодиодная панель управления

2	2-строчная панель управления
3	Сенсорная панель управления

### Светодиодные панели управления:

1. Откройте встроенный веб-сервер HP (EWS).
  - а. Откройте программу HP Printer Assistant.
    - **Windows 8.1.** Нажмите на значок стрелки вниз в нижнем левом углу **начального** экрана, затем выберите имя принтера.
    - **Windows 8.** Щелкните правой кнопкой мыши на пустом месте **начального** экрана, выберите **Все приложения** на панели приложений, затем выберите имя принтера.
    - **Windows 7, Windows Vista и Windows XP:** На рабочем столе компьютера нажмите кнопку **Пуск**, выберите **Все программы, HP**, папку принтера, выберите значок с названием принтера, затем откройте **HP Printer Assistant**.
  - б. В HP Printer Assistant выберите **Печать**, затем выберите **Панель инструментов устройства HP**.
2. Откройте вкладку **Система**, выберите страницу **Настройка системы**, затем выберите страницу **Параметры энергопотребления**.
3. Установите время задержки режима ожидания / автовыключения и нажмите кнопку **Применить**.

### 2-строчные и сенсорные панели управления:

1. На панели управления принтера откройте меню **настройки**.
2. Откройте следующие меню:
  - **Настройка системы**
  - **Параметры энергопотребления**
  - **Автоматическое выключение/режим ожидания через**
3. Нажимая кнопки со стрелками, выберите значение времени задержки ожидания и автоматического отключения, затем нажмите кнопку **OK**.

Выберите значение времени задержки для параметра "Режим ожидания/Автоотключение через".

## Настройка задержки выключения и параметров принтера для потребление не более 1 Вт

Установить период времени простоя до выключения принтера можно через меню панели управления.

 **ПРИМЕЧАНИЕ.** После выключения принтера энергопотребление не превышает 1 Вт.

Выполните следующие действия, чтобы изменить время задержки выключения:

 **ПРИМЕЧАНИЕ.** Действия различаются в зависимости от типа панели управления.

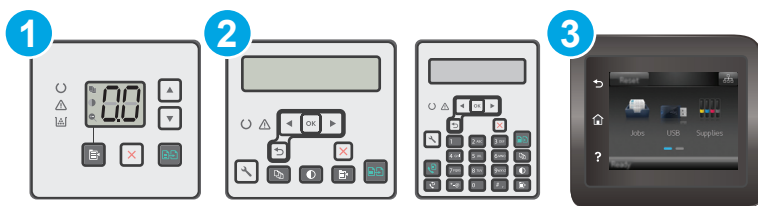

1	Светодиодная панель управления
2	2-строчная панель управления
3	Сенсорная панель управления

### Светодиодные панели управления:

1. Откройте встроенный веб-сервер HP (EWS).
  - a. Откройте программу HP Printer Assistant.
    - **Windows 8.1.** Нажмите на значок стрелки вниз в нижнем левом углу **начального** экрана, затем выберите имя принтера.
    - **Windows 8.** Щелкните правой кнопкой мыши на пустом месте **начального** экрана, выберите **Все приложения** на панели приложений, затем выберите имя принтера.
    - **Windows 7, Windows Vista и Windows XP:** На рабочем столе компьютера нажмите кнопку **Пуск**, выберите **Все программы, HP**, папку принтера, выберите значок с названием принтера, затем откройте **HP Printer Assistant**.
  - б. В HP Printer Assistant выберите **Печать**, затем выберите **Панель инструментов устройства HP**.
2. Откройте вкладку **Система**, выберите страницу **Настройка системы**, затем выберите страницу **Параметры энергопотребления**.
3. В раскрывающемся списке **Выключение через** выберите время задержки.

 **ПРИМЕЧАНИЕ.** Значение по умолчанию: **4 часа**.

### 2-строчные и сенсорные панели управления:

1. На панели управления принтера откройте меню **настройки**.
2. Откройте следующие меню:
  - **Настройка системы**
  - **Параметры энергопотребления**
  - **Выключение после**
3. Задайте время задержки выключения.

 **ПРИМЕЧАНИЕ.** Значение по умолчанию: **4 часа**.

## Настройка задержки выключения

В меню панели управления можно выбрать, требуется ли задержка перед выключением принтера после нажатия кнопки питания.

Выполните следующие действия, чтобы изменить параметр "Задержка выключения":

 **ПРИМЕЧАНИЕ.** Действия различаются в зависимости от типа панели управления.

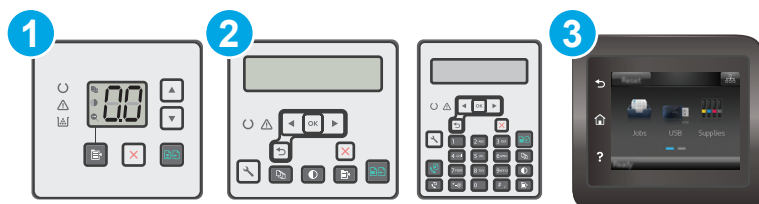

1 Светодиодная панель управления

2 2-строчная панель управления

3 Сенсорная панель управления

### Светодиодные панели управления:

1. Откройте встроенный веб-сервер HP (EWS).
  - a. Откройте программу HP Printer Assistant.
    - **Windows 8.1.** Нажмите на значок стрелки вниз в нижнем левом углу **начального** экрана, затем выберите имя принтера.
    - **Windows 8.** Щелкните правой кнопкой мыши на пустом месте **начального** экрана, выберите **Все приложения** на панели приложений, затем выберите имя принтера.
    - **Windows 7, Windows Vista и Windows XP:** На рабочем столе компьютера нажмите кнопку **Пуск**, выберите **Все программы, HP**, папку принтера, выберите значок с названием принтера, затем откройте **HP Printer Assistant**.
  - b. В HP Printer Assistant выберите **Печать**, затем выберите **Панель инструментов устройства HP**.
2. Откройте вкладку **Система**, выберите страницу **Настройка системы**, затем выберите страницу **Параметры энергопотребления**.
3. В разделе **Задержка выключения** выберите один из следующих параметров задержки:
  - **Без задержки:** Принтер выключается после простоя, продолжительность которого определяется параметром "Выключение после".
  - **При наличии активных портов:** При выборе этого параметра принтер не будет выключен, пока активны какие-либо порты. Активное сетевое подключение или соединения факса будут препятствовать выключению принтера.

## 2-строчные и сенсорные панели управления:

1. На панели управления принтера откройте меню [настройки](#).
2. Откройте следующие меню:
  - [Настройка системы](#)
  - [Настройки энергопотребления](#)
  - [Задержка выключения](#)
3. Выберите один из следующих вариантов задержки:
  - [Без задержки](#): Принтер выключается после простоя, продолжительность которого определяется параметров "Выключение после".
  - [При наличии активных портов](#): При выборе этого параметра принтер не будет выключен, пока активны какие-либо порты. Активное сетевое подключение или соединения факса будут препятствовать выключению принтера.

## Обновление микропрограммы

HP предоставляет периодические обновления принтера, новые приложения веб-служб и новые функции к существующим приложениям веб-служб. Выполните следующие действия, чтобы обновить микропрограмму отдельного принтера. При обновлении микропрограммы веб-службы обновляются автоматически.

Есть два способа обновления микропрограммы на этом принтере. Для обновления микропрограммы принтера используйте только один из указанных способов.

### Способ 1. Обновление микропрограммы с 2-строчной панели управления

Используйте эти шаги для загрузки микропрограммы с панели управления (только для подключенных к сети принтеров) и/или установите принтер в режим автоматической загрузки будущих обновлений микропрограммы. Для принтеров, подключенных по USB, перейдите ко второму способу:

 **ПРИМЕЧАНИЕ.** Действия различаются в зависимости от типа панели управления.

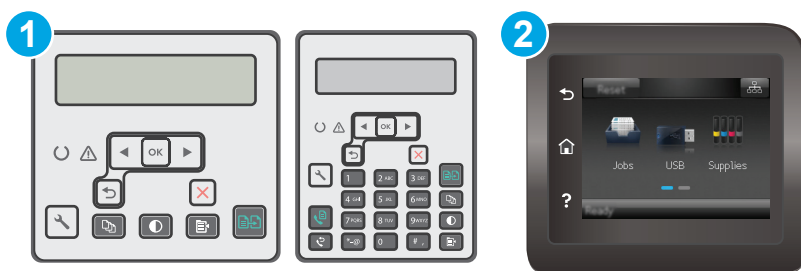



1 2-строчная панель управления

2 Сенсорная панель управления

### 2-строчные панели управления:

1. Убедитесь в том, что принтер подключен к проводной (Ethernet) или беспроводной сети с активным интернет-соединением.

 **ПРИМЕЧАНИЕ.** Принтер должен быть подключен к интернету для выполнения обновления микропрограммы по сетевому соединению.

2. На панели управления нажмите кнопку настройки .
3. Откройте меню **Обслуживание**, затем откройте меню **Обновление LaserJet**.

 **ПРИМЕЧАНИЕ.** Если в списке нет варианта **Обновление LaserJet**, используйте второй способ.

4. Выберите **Проверить наличие обновления**, чтобы проверить наличие обновлений.

 **ПРИМЕЧАНИЕ.** Принтер автоматически выполняет проверку обновления и, в случае обнаружения новой версии, автоматически начинается процесс обновления.

5. Установите принтер в режим автоматического обновления микропрограммы, когда обновления становятся доступными.

На панели управления нажмите кнопку настройки .





Откройте меню **Обслуживание**, откройте меню **Обновление LaserJet** и выберите **Настройка обновлений**.

Задайте для параметра **Разрешить обновление** значение **ДА**, а для параметра **Проверять автоматически** — значение **ВКЛ**.

### Сенсорные панели управления.

1. Убедитесь в том, что принтер подключен к проводной (Ethernet) или беспроводной сети с активным интернет-соединением.

 **ПРИМЕЧАНИЕ.** Принтер должен быть подключен к интернету для выполнения обновления микропрограммы по сетевому соединению.

2. На главном экране панели управления принтера коснитесь **Настройка** .
3. Прокрутите и откройте меню **Обслуживание**, а затем откройте меню **Обновление LaserJet**.

 **ПРИМЕЧАНИЕ.** Если в списке нет варианта **Обновление LaserJet**, используйте второй способ.

4. Выберите **Проверить наличие обновления сейчас**, чтобы проверить наличие обновлений.

 **ПРИМЕЧАНИЕ.** Принтер автоматически выполняет проверку обновления и, в случае обнаружения новой версии, автоматически начинается процесс обновления.

5. Установите принтер в режим автоматического обновления микропрограммы, когда обновления становятся доступными.

На главном экране панели управления принтера коснитесь **Настройка** .

Откройте меню **Обслуживание**, откройте меню **Обновление LaserJet** и выберите **Настройка обновлений**.

Задайте для параметра **Разрешить обновление** значение **ДА**, а для параметра **Проверять автоматически** — значение **ВКЛ**.

## Способ 2. Обновление микропрограммы с помощью утилиты обновления микропрограммы

С помощью данных действий вручную загрузите и установите утилиту обновления микропрограммы с сайта HP.com.

 **ПРИМЕЧАНИЕ.** Данный способ является единственным доступным вариантом обновления микропрограммы для принтеров, подключенных к компьютеру через кабель USB. Кроме того, он подходит для принтеров, подключенных к сети.

 **ПРИМЕЧАНИЕ.** Чтобы использовать этот способ, должен быть установлен драйвер печати.

1. Перейдите на сайт [www.hp.com/support](http://www.hp.com/support), выберите язык для своей страны/региона, перейдите по ссылке **Загрузка программного обеспечения и драйверов**, введите в поле поиска название принтера и нажмите клавишу **ввода**, затем выберите принтер из списка результатов поиска.
2. Выберите операционную систему.
3. В разделе **Микропрограмма** найдите **Утилиту обновления микропрограммы**.
4. Щелкните **Загрузить**, щелкните **Запустить**, а затем снова щелкните **Запустить**.

5. При запуске утилиты выберите принтер из раскрывающегося перечня, и затем выберите **Переслать микропрограмму**.



**ПРИМЕЧАНИЕ.** Чтобы распечатать страницу конфигурации и проверить версию установленной микропрограммы перед процессом обновления или после него, щелкните **Печать стр. конфигурации**.

---

6. Следуйте указаниям на экране для завершения установки, а затем щелкните кнопку **Выход**, чтобы закрыть утилиту.

---

## 9 Решение проблем

- [Поддержка клиентов](#)
- [Пояснение состояний световых индикаторов на панели управления \(только модели со светодиодной панелью управления\)](#)
- [Справочная система панели управления \(только для моделей с сенсорным экраном\)](#)
- [Восстановление заводских настроек по умолчанию](#)
- [На панели управления принтера или в EWS отображается сообщение об ошибке "Низкий уровень тонера в картридже" или "Очень низкий уровень тонера в картридже"](#)
- [Устройство не захватывает или пропускает захват бумаги](#)
- [Устранение замятий бумаги](#)
- [Очистка узла сменной пленки АПД](#)
- [Улучшение качества печати](#)
- [Улучшение качества копирования и сканирования](#)
- [Улучшение качества факсимильных изображений](#)
- [Решение проблем проводной сети](#)
- [Решение проблем беспроводной сети](#)
- [Устранение неполадок факса](#)

### Для получения дополнительной информации см.:

Следующая информация является верной на момент публикации. Дополнительные сведения см. в разделе [www.hp.com/support/ljM129MFP](http://www.hp.com/support/ljM129MFP).

В полной справке от HP для этого принтера представлена следующая информация:

- Установка и настройка
- Обучение и использование
- Решение проблем
- Загрузка обновлений ПО и микропрограммы
- Участие в форумах технической поддержки
- Поиск информации по гарантии и нормативной информации

## Поддержка клиентов

---



Поддержка по телефону в вашей стране/регионе	Номера телефона для разных стран/регионов доступны на листовке в коробке с продуктом, а также по адресу <a href="http://www.hp.com/support/">www.hp.com/support/</a> .
Подготовьте имя принтера, серийный номер, информацию о дате покупки и описание проблемы	
Круглосуточная интернет-поддержка, загрузка программных утилит и драйверов	<a href="http://www.hp.com/support/ljM129MFP">www.hp.com/support/ljM129MFP</a>
Заказ дополнительных договоров на обслуживание от HP	<a href="http://www.hp.com/go/carepack">www.hp.com/go/carepack</a>
Зарегистрируйте принтер	<a href="http://www.register.hp.com">www.register.hp.com</a>

---







## Пояснение состояний световых индикаторов на панели управления (только модели со светодиодной панелью управления)

Если на принтере требуется подтверждение пользователя, на светодиодной панели управления поочередно отображается **Go (перейти)** и двузначный код состояния. Если на принтере требуется действие пользователя, на светодиодной панели управления поочередно отображается **Er (ошибка)** и двузначный код ошибки. По приведенной ниже таблице можно найти определение проблем, связанных с принтером.

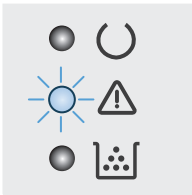
**Таблица 9-1 Описание индикатора состояния**

	Символ "индикатор отключен"
	Символ "индикатор горит постоянно"
	Символ "индикатор мигает"

**Таблица 9-2 Схемы индикаторов панели управления**

Состояние индикатора	Код ошибки	Состояние у принтера	Действие
	<b>Go/01</b>	Принтер работает в режиме ручной подачи.	Загрузите во входной лоток бумагу надлежащего типа и размера. Нажмите кнопку "Начать копирование"  для продолжения.
	<b>Go/02</b>	Принтер выполняет задание двусторонней печати с ручной подачей.	Для печати вторых сторон загрузите страницы во входной лоток. Нажмите кнопку "Начать копирование"  для продолжения.
	<b>Go/03</b>	Задание печати отличается от параметров пользователя.	Загрузите обычную бумагу или нажмите кнопку запуска копирования  , чтобы продолжить с бумагой, загруженной в данный момент.
	<b>Er/01</b>	Подающий лоток пуст.	Загрузите носитель в лоток.
	<b>Er/02</b>	Открыта дверца.	Убедитесь, что верхняя крышка полностью закрыта.
	<b>Er/03</b>	Принтеру не удалось выполнить захват листа бумаги для печати.	Нажмите кнопку запуска копирования  , чтобы продолжить.
	<b>Er/04</b>	Замятие бумаги во входном лотке.	Устраните замятие.
	<b>Er/05</b>	Произошло замятие бумаги в области картриджей с тонером.	Устраните замятие.
	<b>Er/06</b>	Произошло замятие бумаги в области приемного лотка.	Устраните замятие.
	<b>Er/25</b>	Формат загруженной бумаги не соответствует формату, необходимому для выполнения задания.	Замените бумагу или нажмите кнопку запуска копирования  , чтобы продолжить работу с загруженным форматом бумаги.

**Таблица 9-2 Схемы индикаторов панели управления (продолжение)**

Состояние индикатора	Код ошибки	Состояние у принтера	Действие
	<b>Er/26</b>	Общая ошибка механизма печати.	Нажмите кнопку запуска копирования  , чтобы продолжить.  Если ошибка повторится, выключите принтер. Подождите 30 секунд, затем включите принтер.
	<b>Er/81</b>	Загружено неверное микропрограммное обеспечение.	Нажмите кнопку запуска копирования  , чтобы продолжить. Загрузите соответствующую микропрограмму.
	<b>Er/82</b>	В принтере сигнатура неверного кода.	Нажмите кнопку запуска копирования  , чтобы принять сигнатуру, или нажмите "Отмена"  , чтобы остановить обновление.
	<b>Er/83</b>	Принтер отменил обновление сигнатуры неверного кода.	Нажмите кнопку запуска копирования  , чтобы продолжить.
	<b>Er/90</b>	Ошибка механизма печати.	Нажмите кнопку запуска копирования  , чтобы продолжить.  Если ошибка повторяется, обратитесь в службу поддержки клиентов HP.
	<b>Er/91</b>	Ошибка кабеля сканера.	Нажмите кнопку запуска копирования  , чтобы продолжить.  Если ошибка повторяется, обратитесь в службу поддержки клиентов HP.
	<b>Er/92</b>	Ошибка кабеля панели управления принтера.	Нажмите кнопку запуска копирования  , чтобы продолжить.  Если ошибка повторяется, обратитесь в службу поддержки клиентов HP.
Индикатор "Внимание" мигает, а индикатор тонера горит.	<b>Er/08</b>	Картридж с тонером на исходе.	Замените картридж с тонером.
	<b>Er/09</b>	Фотобарабан почти на исходе.	Замените фотобарабан.
	<b>Er/10</b>	Низкий уровень у нескольких расходных материалов.	Замените расходные материалы.



**Таблица 9-2 Схемы индикаторов панели управления (продолжение)**

Состояние индикатора	Код ошибки	Состояние у принтера	Действие
<p>Индикаторы "Внимание" и тонера мигают.</p> 	<b>Er/07</b>	Картридж с тонером или фотобарабан отсутствует или установлен неправильно.	Установите или переустановите картридж с тонером и фотобарабан.
	<b>Er/11</b>	Картридж с тонером несовместим с принтером, возможно, из-за отсутствия или повреждения микросхемы памяти.	Замените картридж с тонером.
	<b>Er/12</b>	Фотобарабан несовместим с принтером, возможно, из-за отсутствия или повреждения микросхемы памяти.	Замените фотобарабан.
	<b>Er/13</b>	Несколько расходных материалов несовместимы с принтером, возможно, из-за отсутствия или повреждения микросхемы памяти.	Замените расходные материалы.
	<b>Er/14</b>	Картридж с тонером защищен на другом принтере.	Замените картридж с тонером.
	<b>Er/15</b>	Фотобарабан защищен на другом принтере.	Замените фотобарабан.
	<b>Er/16</b>	Несколько расходных материалов защищены на другом принтере.	Замените расходные материалы.
	<b>Er/17</b>	Установлен неодобренный картридж с тонером.	Замените картридж с тонером.
	<b>Er/18</b>	Установлен неодобренный фотобарабан.	Замените фотобарабан.
	<b>Er/19</b>	Установлены неодобренные расходные материалы.	Замените расходные материалы.

**Таблица 9-2 Схемы индикаторов панели управления (продолжение)**

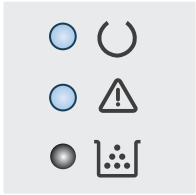
Состояние индикатора	Код ошибки	Состояние у принтера	Действие
	<b>Er/20</b>	Ошибка датчика картриджа.	Замените картридж с тонером.
<p>Индикаторы "Внимание" и готовности горят.</p> 	<b>Er/30</b>	<p>В принтере возникла критическая ошибка, которую не может быть устранена автоматически.</p>	<p><b>1.</b> Выключите питание принтера или отсоедините шнур питания от принтера.</p> <p><b>2.</b> Подождите 30 секунд, затем включите принтер или снова подсоедините к нему шнур питания.</p> <p><b>3.</b> Дождитесь инициализации принтера.</p> <p>Если ошибка повторяется, обратитесь в службу поддержки клиентов HP.</p>
	<b>Er/49</b>		
	<b>Er/50</b>		
	<b>Er/51</b>		
	<b>Er/52</b>		
	<b>Er/53</b>		
	<b>Er/54</b>		
	<b>Er/55</b>		
	<b>Er/56</b>		
	<b>Er/57</b>		
	<b>Er/58</b>		
	<b>Er/59</b>		
	<b>Er/60</b>		
	<b>Er/79</b>		



## Справочная система панели управления (только для моделей с сенсорным экраном)

В принтере есть встроенная справочная система, поясняющая работы каждого окна. Для входа в справочную систему нажмите кнопку **?** в правой верхней части экрана.



В некоторых экранах нажатием кнопки "Справка" открывается глобальное меню, в котором можно пользоваться функцией поиска конкретных тем. Поиск по структуре меню осуществляется путем нажатия кнопок в меню.

Некоторые разделы справки содержат анимацию, в которой показывается способ выполнения некоторых операций, таких как устранение замятий.

Для экранов с настройками отдельных заданий справочная система открывает раздел с пояснениями для данного экрана.

Если на принтере появляется уведомление об ошибке или предупреждение о возможной проблеме, нажмите кнопку справки **?**, чтобы открыть описание проблемы. В таком сообщении также содержатся инструкции по разрешению данной проблемы.

## Восстановление заводских настроек по умолчанию

Восстановление значений по умолчанию вернет все параметры принтера и сети к заводским настройкам. Сброс счетчика страниц или формата лотка не производится. Чтобы восстановить параметры принтера по умолчанию, выполните следующие действия.

**⚠ ПРЕДУПРЕЖДЕНИЕ.** Восстановление заводских параметров по умолчанию приводит к возврату всех настроек к заводским значениям и удалению страниц из памяти устройства.

**📝 ПРИМЕЧАНИЕ.** Действия различаются в зависимости от типа панели управления.

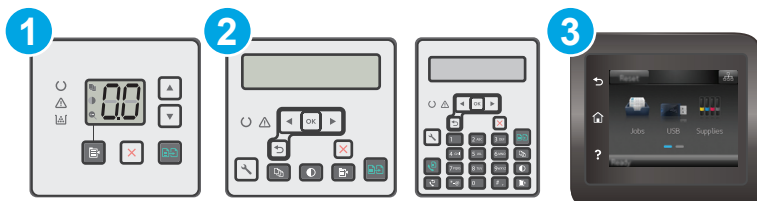

- |   |                                |
|---|--------------------------------|
| 1 | Светодиодная панель управления |
| 2 | 2-строчная панель управления   |
| 3 | Сенсорная панель управления    |

### Светодиодные панели управления:

- Откройте встроенный веб-сервер HP (EWS).
  - Откройте программу HP Printer Assistant.
    - Windows 8.1.** Нажмите на значок стрелки вниз в нижнем левом углу **начального** экрана, затем выберите имя принтера.
    - Windows 8.** Щелкните правой кнопкой мыши на пустом месте **начального** экрана, выберите **Все приложения** на панели приложений, затем выберите имя принтера.
    - Windows 7, Windows Vista и Windows XP:** На рабочем столе компьютера нажмите кнопку **Пуск**, выберите **Все программы, HP**, папку принтера, выберите значок с названием принтера, затем откройте **HP Printer Assistant**.
  - В HP Printer Assistant выберите **Печать**, затем выберите **Панель инструментов устройства HP**.
- Откройте вкладку **Система**, затем выберите страницу **Сохранить и восстановить**.
- Выберите **Восстановить параметры по умолчанию**.

Принтер будет автоматически перезагружен.

## 2-строчные и сенсорные панели управления:

1. На панели управления принтера откройте меню **настройки**.
2. Откройте меню **Обслуживание**.
3. Выберите **Восстановить параметры по умолчанию**.

Принтер будет автоматически перезагружен.

## На панели управления принтера или в EWS отображается сообщение об ошибке "Низкий уровень тонера в картридже" или "Очень низкий уровень тонера в картридже"

**Низкий уровень ресурса картриджа:** На принтере появляется сообщение о низком уровне ресурса картриджа. Оставшийся срок службы картриджа может быть различным. Подготовьте расходные материалы для замены, когда качество печати станет неприемлемым. Картридж не требуется заменять прямо сейчас.

**Картридж на исходе:** На принтере появляется сообщение о низком уровне ресурса картриджа. Оставшийся срок службы картриджа может быть различным. Подготовьте расходные материалы для замены, когда качество печати станет неприемлемым. Картридж нужно заменить тогда, когда качество печати перестанет быть приемлемым.

При **Очень низком** уровне ресурса картриджа HP действие гарантии HP Supplies Premium Protection Warranty на такой картридж прекращается.

 **ПРИМЕЧАНИЕ.** Картридж необходимо заменить, когда на принтере появляется сообщение об очень низком уровне ресурса картриджа для черного подлинного картриджа с тонером HP 33A LaserJet и подлинного фотобарабана HP 34A LaserJet.

### Изменение настроек "Очень низкий уровень"

Можно изменить поведение принтера при достижении очень низкого уровня ресурса расходных материалов. Эти настройки не придется переустанавливать при установке нового картриджа.

 **ПРИМЕЧАНИЕ.** Параметр "Очень низкий уровень" не может быть изменен для черного подлинного картриджа с тонером HP 33A LaserJet и подлинного фотобарабана HP 34A LaserJet.

 **ПРИМЕЧАНИЕ.** Действия различаются в зависимости от типа панели управления.

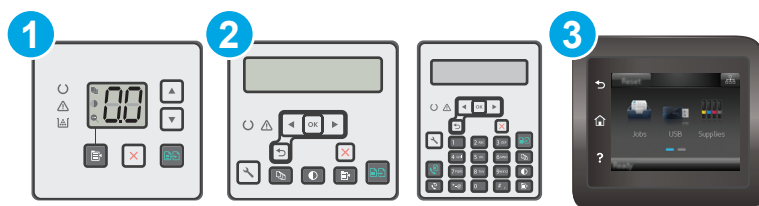

- |   |                                |
|---|--------------------------------|
| 1 | Светодиодная панель управления |
| 2 | 2-строчная панель управления   |
| 3 | Сенсорная панель управления    |

#### Светодиодные панели управления:

1. Откройте встроенный веб-сервер HP (EWS).
  - a. Откройте программу HP Printer Assistant.

- **Windows 8.1.** Нажмите на значок стрелки вниз в нижнем левом углу **начального** экрана, затем выберите имя принтера.
  - **Windows 8.** Щелкните правой кнопкой мыши на пустом месте **начального** экрана, выберите **Все приложения** на панели приложений, затем выберите имя принтера.
  - **Windows 7, Windows Vista и Windows XP:** На рабочем столе компьютера нажмите кнопку **Пуск**, выберите **Все программы, HP**, папку принтера, выберите значок с названием принтера, затем откройте **HP Printer Assistant**.
6. В HP Printer Assistant выберите **Печать**, затем выберите **Панель инструментов устройства HP**.
  2. Откройте вкладку **Система**, затем выберите страницу **Параметры расходных материалов**.
  3. В области **Настройка бумаги** выберите соответствующие настройки для картриджа с низким уровнем.
    - Выберите **Продолжить**, чтобы настроить принтер на вывод сообщения об очень низком уровне ресурса картриджа с сохранением возможности печати.
    - Выберите **Стоп**, чтобы настроить принтер на остановку печати до замены картриджа.
    - Выберите **Запрос**, чтобы настроить принтер на остановку печати и вывод запроса о замене картриджа. Вы сможете подтвердить запрос и продолжить печать. Этот параметр можно настроить таким образом, что напоминание отобразится через 100, 200, 300 или 400 страниц либо больше не будет отображаться. Параметр служит только для удобства пользователя и не означает, что у оставшихся страниц будет приемлемое качество печати.

## 2-строчные и сенсорные панели управления:

1. На панели управления принтера откройте меню **настройки**.
2. Откройте следующие меню:
  - **Настройка системы**
  - **Параметры расходных материалов**
  - **Черный картридж или Цветные картриджи**
  - **Параметры "при очень низком уровне"**
3. Выберите одно из следующих действий.
  - Выберите **Продолжить**, чтобы настроить принтер на вывод сообщения об очень низком уровне ресурса картриджа с сохранением возможности печати.
  - Выберите **Стоп**, чтобы настроить принтер на остановку печати до замены картриджа.
  - Выберите **Запрос**, чтобы настроить принтер на остановку печати и вывод запроса о замене картриджа. Вы сможете подтвердить запрос и продолжить печать. Этот параметр можно настроить таким образом, что напоминание отобразится через 100, 200, 300 или 400 страниц либо больше не будет отображаться. Параметр служит только для удобства пользователя и не означает, что у оставшихся страниц будет приемлемое качество печати.

## Для принтеров с модулем факса

Если на принтере выбран параметр **Стоп** или **Запрос на продолжение**, факсы могут не распечататься после возобновления печати. Это произойдет, если факсы, поступившие во время ожидания, не сохранились в принтере из-за переполнения памяти.

Если выбрать параметр **Продолжить** для цветного и черного картриджей, печать факсов не будет прерываться при достижении очень низкого уровня ресурса картриджа, но это может негативно отразиться на ее качестве.

## Заказ расходных материалов

Заказ расходных материалов и бумаги	<a href="http://www.hp.com/go/suresupply">www.hp.com/go/suresupply</a>
Заказ через сервисный центр или службу поддержки	Обратитесь в уполномоченный сервисный центр или службу поддержки HP.
Заказ при помощи встроенного веб-сервера HP (EWS)	Для доступа в адресной строке поддерживаемого веб-браузера, установленного на используемом компьютере, введите IP-адрес устройства или имя хоста. Встроенный веб-сервер (EWS) содержит ссылку на сайт HP SureSupply, который представляет возможности приобретения оригинальных расходных материалов HP.

# Устройство не захватывает или пропускает захват бумаги

## Введение

Приведенные далее решения помогут устранить проблему, при которой принтером не захватывается бумага из лотка или захватывается несколько листов бумаги сразу. К замятию бумаги может привести любая из следующих ситуаций.

- [Принтер не захватывает бумагу](#)
- [Принтером захватывается несколько листов бумаги](#)
- [Устройство подачи заминает, перекашивает бумагу или подает несколько листов сразу.](#)
- [Очистите ролики подачи и разделительную пластину устройства подачи документов.](#)

## Принтер не захватывает бумагу

Если принтером не захватывается бумага из лотка, попробуйте справиться с этой проблемой следующим образом.

1. Откройте принтер и извлеките всю замятую бумагу. Убедитесь, что внутри принтера не осталось разорванных кусочков бумаги.
2. Загрузите в лоток бумагу формата, подходящего для задания печати.
3. Убедитесь, что на панели управления принтера тип и формат бумаги заданы верно.
4. Проверьте, чтобы направляющие для бумаги были правильно отрегулированы по размеру носителя. Отрегулируйте направляющие, установив в соответствующие углубления лотка. Стрелка на направляющей лотка должна точно совпадать с отметкой на лотке.



**ПРИМЕЧАНИЕ.** Не сдвигайте направляющие слишком плотно по стопке бумаги. Сдвиньте их по указателям или по меткам лотка.

5. Убедитесь, что уровень влажности в комнате соответствует техническим требованиям для данного принтера, а бумага хранится в закрытой упаковке. Большинство видов бумаги поставляется во влагонепроницаемой упаковке во избежание намокания.

В условиях высокой влажности бумага в верхней части стопки лотка может впитывать влагу, что может привести к ее деформации. Если это произошло, извлеките 5-10 верхних листов бумаги из стопки.

В условиях низкой влажности избыток статического электричества может стать причиной склеивания листов бумаги. Если это произошло, извлеките бумагу из лотка и согните стопку в форме буквы "U", держа ее за оба края. Затем распрямите стопку и согните ее в обратном направлении в форме буквы "U". Затем повторите данную процедуру еще раз, держа стопку за боковые стороны. Этот процесс освобождает отдельные листы бумаги от накопленного статического электричества. Выровняйте стопку бумаги по краю стола перед его возвратом в лоток.

**Рисунок 9-1** Технология сгибания стопки бумаги

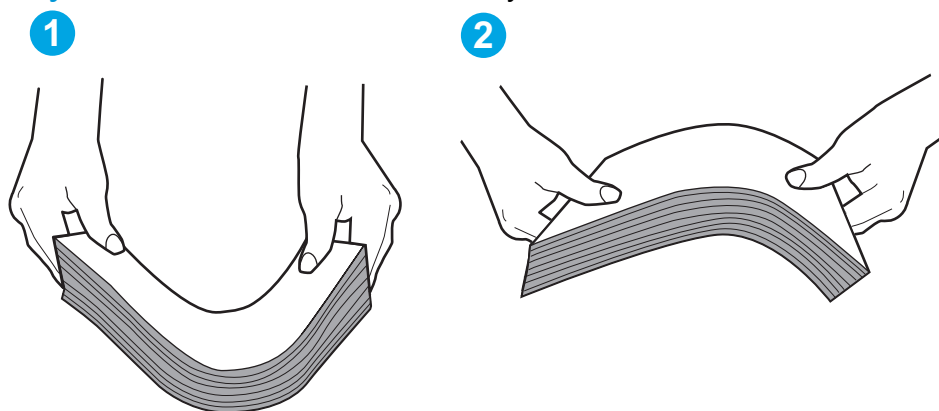

6. Убедитесь, что на панели управления принтера отображается подтверждение запроса на ручную подачу бумаги. Загрузите бумагу и продолжайте работу.
7. Возможно, что загрязнены ролики над лотком. Протрите стекло безворсовой тканью, смоченной теплой водой. Если возможно, используйте дистиллированную воду.

**⚠ ПРЕДУПРЕЖДЕНИЕ.** Следует избегать попадания воды непосредственно на принтер. Вместо этого распылите воду на ткань или смочите ткань водой и отожмите ее перед очисткой роликов.

## Принтером захватывается несколько листов бумаги

Если принтером захватывается более одного листа бумаги из лотка, попробуйте справиться с этой проблемой следующим образом.

1. Извлеките стопку бумаги из лотка, согните, разверните ее на 180 градусов, и переверните. *Не пролистывайте пачку бумаги.* Положите стопку бумаги обратно в лоток.

**📝 ПРИМЕЧАНИЕ.** При перелистывании бумаги создается статическое электричество. Вместо перелистывания согните стопку бумаги в форме буквы "U", держа ее за оба края. Затем распрямите стопку и согните ее в обратном направлении в форме буквы "U". Затем повторите данную процедуру еще раз, держа стопку за боковые стороны. Этот процесс освобождает отдельные листы бумаги от накопленного статического электричества. Выровняйте стопку бумаги по краю стола перед его возвратом в лоток.



**Рисунок 9-2** Технология сгибания стопки бумаги

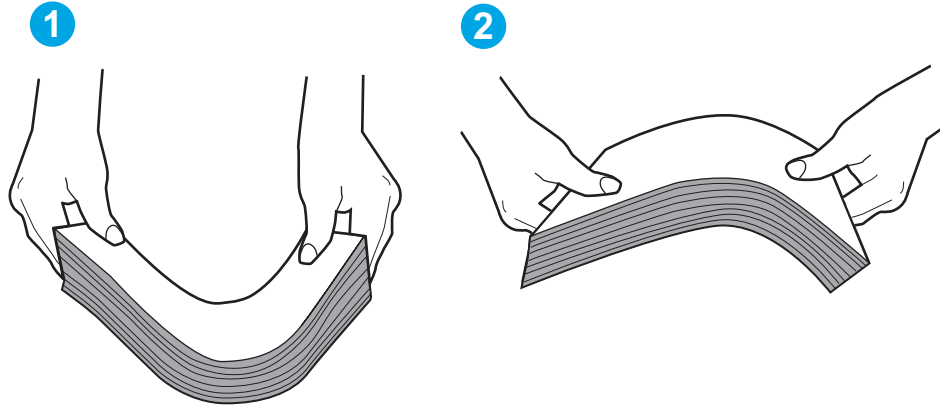

2. Используйте только ту бумагу, которая соответствует техническим характеристикам НР данного принтера.
3. Убедитесь, что уровень влажности в комнате соответствует техническим требованиям данного принтера и бумага хранится в закрытой упаковке. Большинство видов бумаги поставляется во влагонепроницаемой упаковке во избежание намокания.

В условиях высокой влажности бумага в верхней части стопки лотка может впитывать влагу, что может привести к ее деформации. Если это произошло, извлеките 5-10 верхних листов бумаги из стопки.

В условиях низкой влажности избыток статического электричества может стать причиной склеивания листов бумаги. Если это произошло, извлеките бумагу из лотка и согните стопку, как описано выше.

4. Используйте бумагу без складок, повреждений или сгибов. При необходимости воспользуйтесь бумагой из другой пачки.
5. Убедитесь в том, что лоток не переполнен, проверив указатели высоты стопки внутри лотка. Если лоток переполнен, извлеките стопку бумаги из лотка, выровняйте стопку и положите часть бумаги обратно в лоток.
6. Проверьте, чтобы направляющие для бумаги были правильно отрегулированы по размеру носителя. Отрегулируйте направляющие, установив в соответствующие углубления лотка. Стрелка на направляющей лотка должна точно совпадать с отметкой на лотке.

---

 **ПРИМЕЧАНИЕ.** Не сдвигайте направляющие слишком плотно по стопке бумаги. Сдвиньте их по указателям или по меткам лотка.

---

7. Убедитесь, что условия среды соответствуют рекомендуемым условиям эксплуатации.

## Устройство подачи заминает, перекашивает бумагу или подает несколько листов сразу.

---

 **ПРИМЕЧАНИЕ.** Данная информация относится только к МФУ.

---

- Убедитесь, что на документе нет посторонних предметов, например скрепок или самоклеящихся этикеток.
- Убедитесь, что ролики находятся на месте, крышки роликов и устройства подачи документов закрыты.

- Убедитесь, что крышка устройства подачи закрыта.
- Возможно, страницы неправильно расположены в устройстве подачи. Выровняйте страницы и отрегулируйте направляющие так, чтобы стопка располагалась по центру.
- Для обеспечения правильной работы направляющие должны прилегать к обеим сторонам стопки страниц. Убедитесь, что стопка бумаги расположена прямо, а направляющие прилегают к ней.
- Возможно, количество страниц в устройстве подачи документов или выходном лотке превышает максимально допустимое. Убедитесь, что стопка в подающем лотке ниже направляющих, и удалите страницы из выходного лотка.
- Убедитесь, что в тракте подачи бумаги нет кусочков бумаги, скрепок, зажимов или других посторонних предметов.
- Очистите подающие ролики и подающую пластину устройства подачи документов. Воспользуйтесь сжатым воздухом или неволокнистой тканью, смоченной теплой водой. Если это не помогло, замените ролики.
- На главном экране панели управления принтера выполните прокрутку до кнопки **Расходные материалы** и нажмите ее. Проверьте статус набора устройства подачи документов и замените его при необходимости.

## Очистите ролики подачи и разделительную пластину устройства подачи документов.

Если у устройства подачи документов возникают проблемы с подачей бумаги, например, замятие бумаги или подача нескольких листов одновременно, очистите подающие ролики и разделительную пластину.

1. Откройте крышку доступа устройства подачи документов.

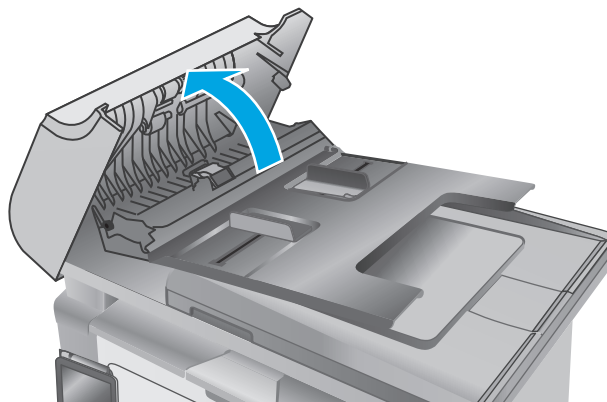

2. Протрите подающие ролики и подающую пластину влажной безворсовой тканью.

**ПРЕДУПРЕЖДЕНИЕ.** Не используйте для очистки каких-либо частей принтера абразивные вещества, а также ацетон, бензол, нашатырный и этиловый спирт или тетрахлорметан. Это может повредить принтер. Не наливайте жидкость на стекло или прижимную пластину. Она может просочиться внутрь и повредить принтер.

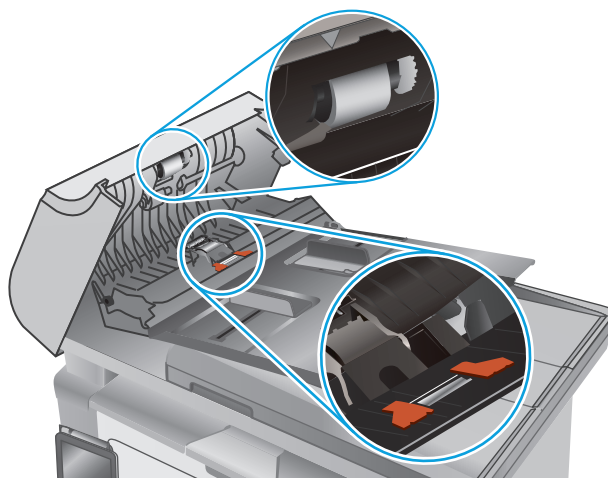

3. Закройте крышку доступа устройства подачи документов.

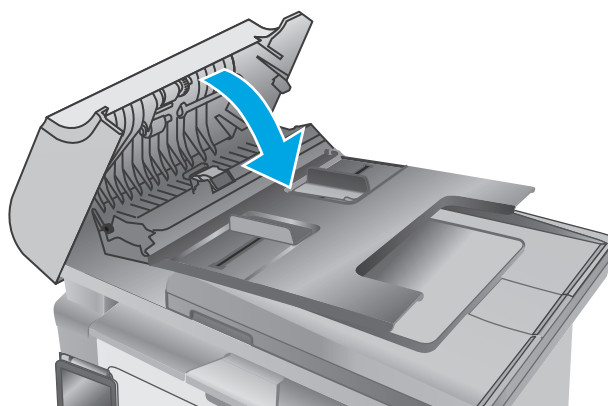

# Устранение замятий бумаги

## Введение

Следующая информация содержит инструкции по устранению замятий бумаги в устройстве.

- [Места замятия бумаги](#)
- [Замятие бумаги случается часто или периодически?](#)
- [Устранение замятий бумаги в подающем лотке](#)
- [Устранение замятий в области картриджа с тонером](#)
- [Устранение замятий бумаги в выходном лотке](#)
- [Устранение замятий в устройстве подачи документов \(только модели с устройством подачи документов\)](#)

## Места замятия бумаги

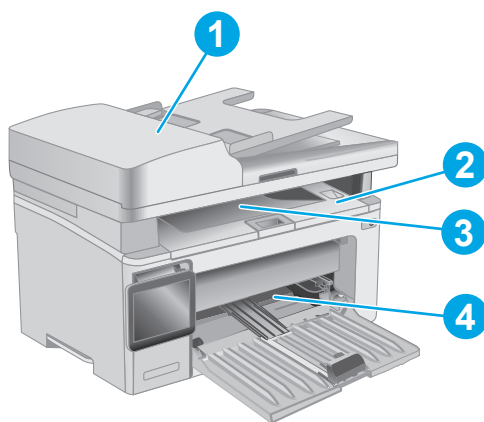

1	Устройство подачи документов
2	Область картриджа печати
3	Выходной лоток
4	Входной лоток

## Замятие бумаги случается часто или периодически?

Выполните следующие действия для устранения неполадок, связанных с частым замятием бумаги. Если первый шаг не привел к устранению неполадки, переходите к следующему шагу до тех пор, пока проблема не будет устранена.



**ПРИМЕЧАНИЕ.** Действия различаются в зависимости от типа панели управления.

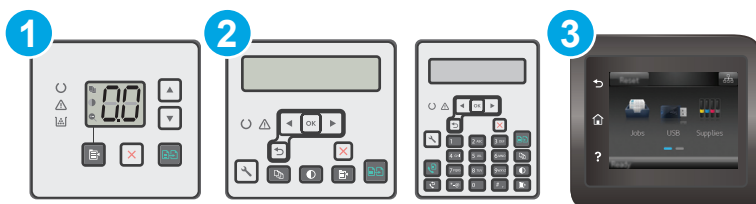

1 Светодиодная панель управления

2 2-строчная панель управления

3 Сенсорная панель управления

1. Если бумага застряла в принтере, извлеките ее и распечатайте страницу конфигурации для проверки принтера.
2. Убедитесь, что на панели управления принтера лоток сконфигурирован правильно для данного типа и формата бумаги. Отрегулируйте параметры бумаги при необходимости.

#### Светодиодные панели управления:

- a. Откройте встроенный веб-сервер HP (EWS):
  - i. Откройте программу HP Printer Assistant.
    - **Windows 8.1.** Нажмите на значок стрелки вниз в нижнем левом углу **начального** экрана, затем выберите имя принтера.
    - **Windows 8.** Щелкните правой кнопкой мыши на пустом месте **начального** экрана, выберите **Все приложения** на панели приложений, затем выберите имя принтера.
    - **Windows 7, Windows Vista и Windows XP:** На рабочем столе компьютера нажмите кнопку **Пуск**, выберите **Все программы, HP**, папку принтера, выберите значок с названием принтера, затем откройте **HP Printer Assistant**.
  - ii. В HP Printer Assistant выберите **Печать**, затем выберите **Панель инструментов устройства HP**.
- б. Откройте вкладку **Система**, затем выберите страницу **Настройка параметров бумаги**.
- в. Выберите лоток из списка.
- г. Выберите **Тип бумаги**, затем – тип бумаги во входном лотке.
- д. Выберите **Формат бумаги**, затем – формат бумаги во входном лотке.
- е. Для сохранения изменений нажмите кнопку **OK**.

#### 2-строчные и сенсорные панели управления:

- a. На панели управления принтера откройте меню **настройки**.
- б. Откройте следующие меню:

- Настройка системы
  - Настройка бумаги
- в. Выберите лоток из списка.
  - г. Выберите **Тип бумаги**, затем – тип бумаги во входном лотке.
  - д. Выберите **Формат бумаги**, затем – формат бумаги во входном лотке.
3. Выключите принтер, подождите 30 секунд, а затем снова включите его.
  4. Распечатайте страницу очистки, чтобы удалить излишки тонера внутри принтера.



#### Светодиодные панели управления:

- а. Откройте программу HP Printer Assistant.
  - **Windows 8.1.** Нажмите на значок стрелки вниз в нижнем левом углу **начального** экрана, затем выберите имя принтера.
  - **Windows 8.** Щелкните правой кнопкой мыши на пустом месте **начального** экрана, выберите **Все приложения** на панели приложений, затем выберите имя принтера.
  - **Windows 7, Windows Vista и Windows XP:** На рабочем столе компьютера нажмите кнопку **Пуск**, выберите **Все программы, HP**, папку принтера, выберите значок с названием принтера, затем откройте **HP Printer Assistant**.
- б. В HP Printer Assistant выберите **Печать**, затем выберите **Панель инструментов устройства HP**.
- в. На вкладке **Система** выберите **Сервис**.
- г. В разделе **Режим очистки** нажмите кнопку **Пуск**, чтобы начать очистку.

#### 2-строчные и сенсорные панели управления:

- а. На панели управления принтера откройте меню **настройки**.
  - б. Откройте меню **Обслуживание**.
  - в. Выберите **Страница очистки**.
  - г. После появления соответствующего сообщения загрузите чистую бумагу формата Letter или A4.  
  
Дождитесь завершения процесса. Извлеките напечатанную страницу.
5. Чтобы проверить принтер, напечатайте страницу конфигурации.

#### Светодиодные панели управления:

- ▲ Нажмите и удерживайте кнопку запуска копирования  , пока не начнет мигать индикатор готовности  , затем отпустите кнопку.

### 2-строчные и сенсорные панели управления:

- а. На панели управления принтера откройте меню **настройки**.
- б. Откройте меню **Отчеты**.
- в. Выберите **Отчет о конфигурации**.

Если ни одно из этих действий не помогло устранить проблему, возможно, требуется сервисное обслуживание принтера. Обратитесь в службу технической поддержки HP.

## Устранение замятий бумаги в подающем лотке

При возникновении замятия мигает индикатор "Внимание"  на панели управления, и отображается сообщение о замятии на 2-строчном экране сенсорной панели управления.

1. Извлеките неплотно прилегающую бумагу из входного лотка.

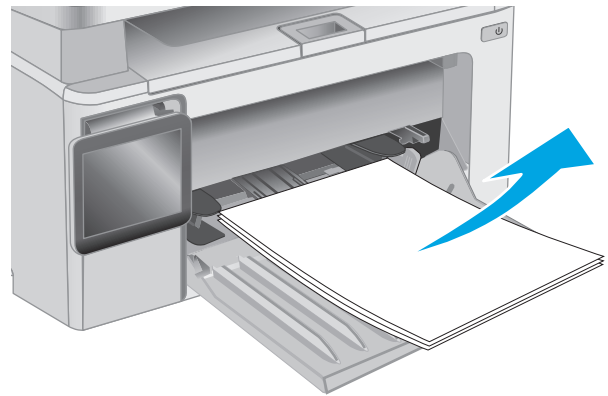

2. Поднимите узел сканера, затем откройте верхнюю крышку.

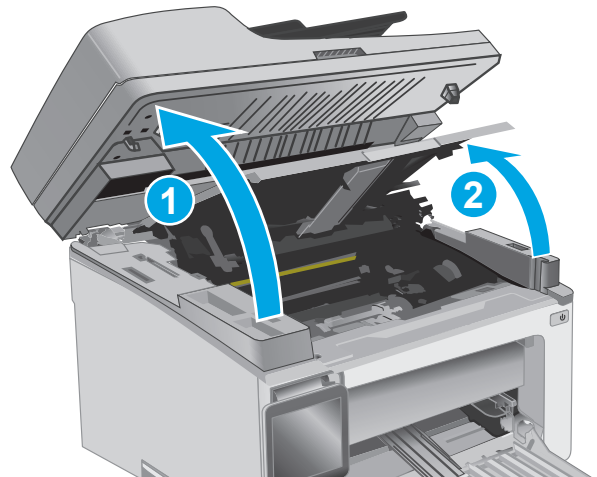

3. Извлеките из устройства картридж с тонером.

**ПРИМЕЧАНИЕ. Модели M133-M134:**  
Извлеките картридж с тонером и фотобарабан как один узел.

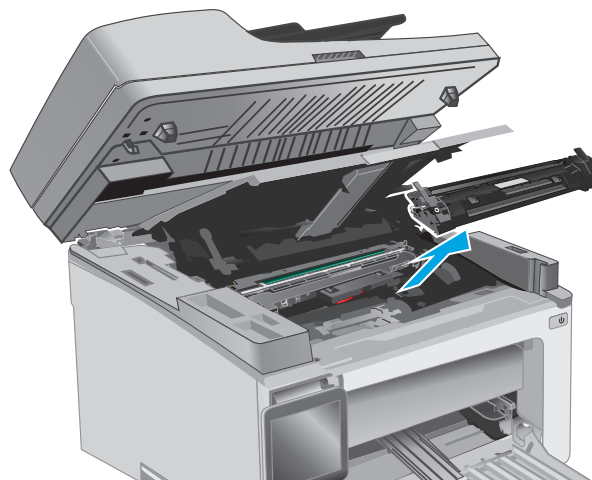

4. Извлеките фотобарабан.

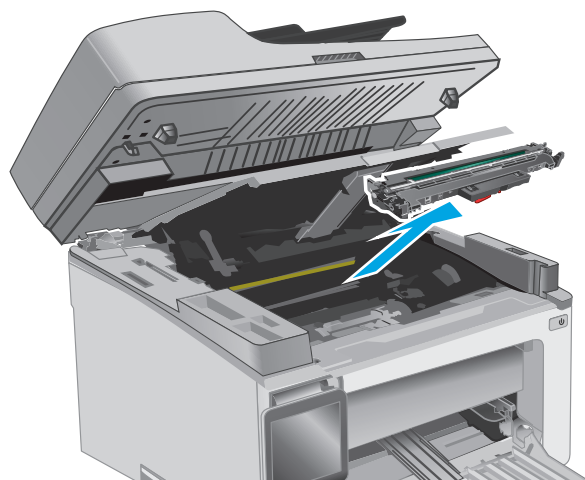

5. Удалите замятую бумагу из области входного лотка. Извлеките бумагу, потянув ее обеими руками во избежание разрыва.

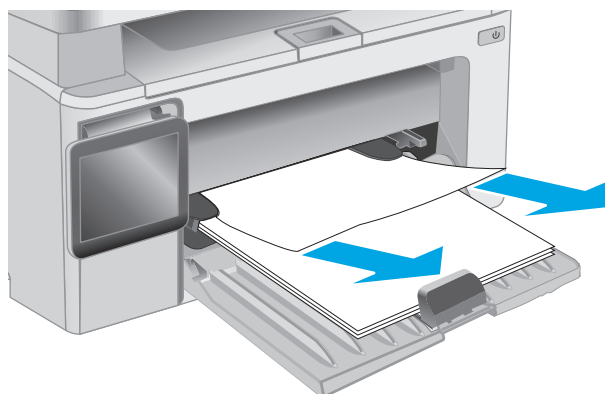



6. Извлеките замятую бумагу из зоны доступа к картриджам. Извлеките бумагу, потянув ее обеими руками во избежание разрыва.

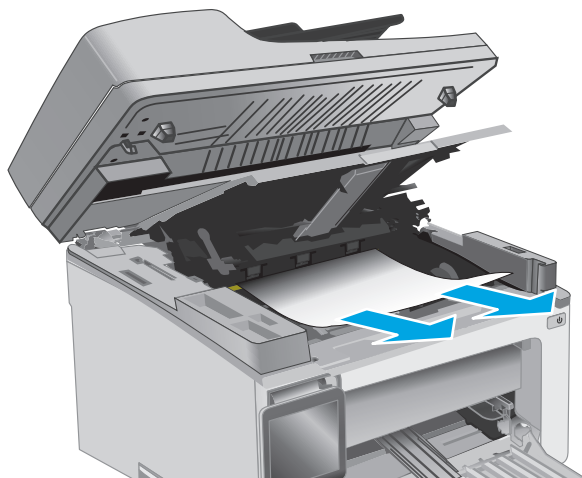

7. Вставьте фотобарабан в принтер.

**ПРИМЕЧАНИЕ. Модели M133-M134:**  
Установите картридж с тонером и фотобарабан как один узел.

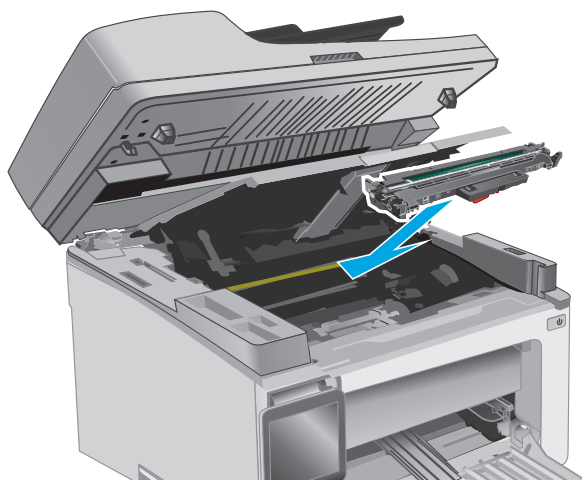

8. Вставьте картридж с тонером.

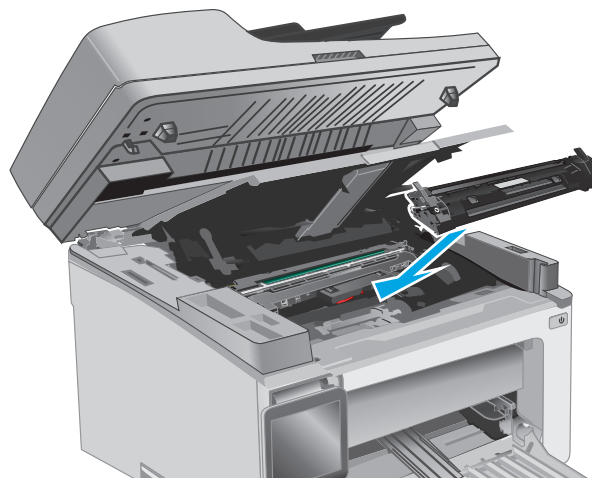

9. Закройте верхнюю крышку, затем опустите блок сканера.

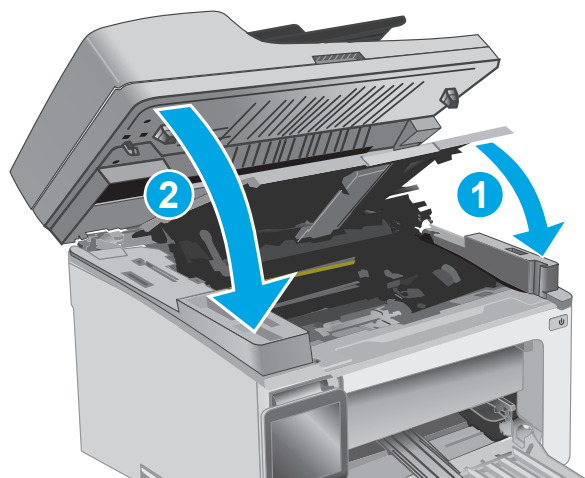

## Устранение замятий в области картриджей с тонером

При возникновении замятия мигает индикатор "Внимание"  на панели управления, и отображается сообщение о замятии на 2-строчном экране сенсорной панели управления.

1. Поднимите узел сканера, затем откройте верхнюю крышку.

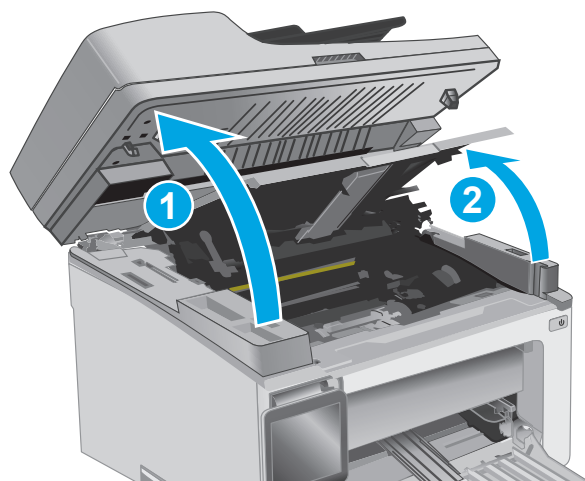

2. Извлеките из устройства картридж с тонером.

**ПРИМЕЧАНИЕ. Модели M133-M134:**  
Извлеките картридж с тонером и фотобарабан как один узел.

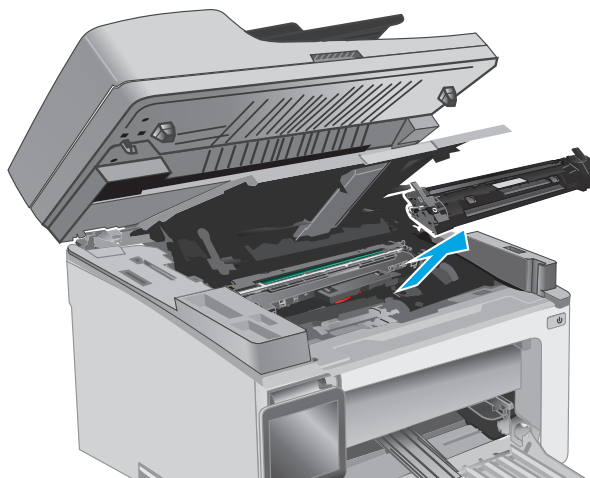

3. Извлеките фотобарабан.

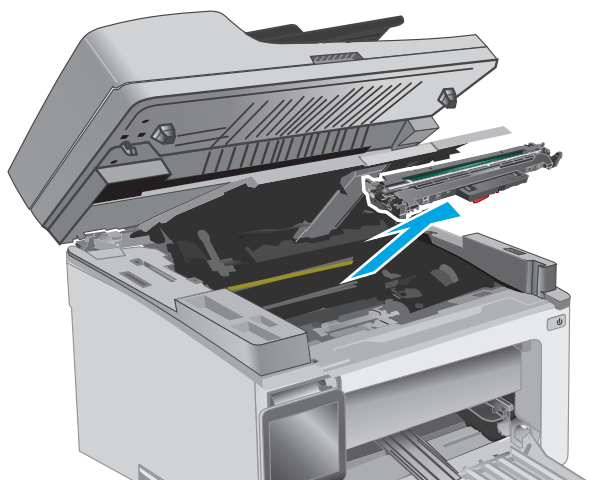

4. Извлеките замятую бумагу из зоны доступа к картриджам. Извлеките бумагу, потянув ее обеими руками во избежание порывов.

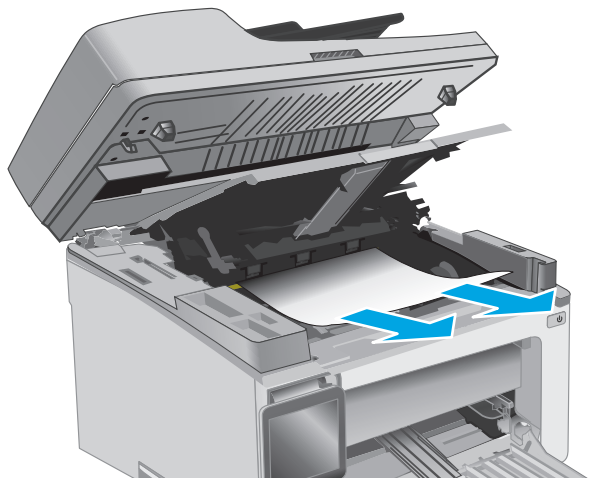

5. Вставьте фотобарабан в принтер.

**ПРИМЕЧАНИЕ. Модели M133-M134:**  
Установите картридж с тонером и фотобарабан как один узел.

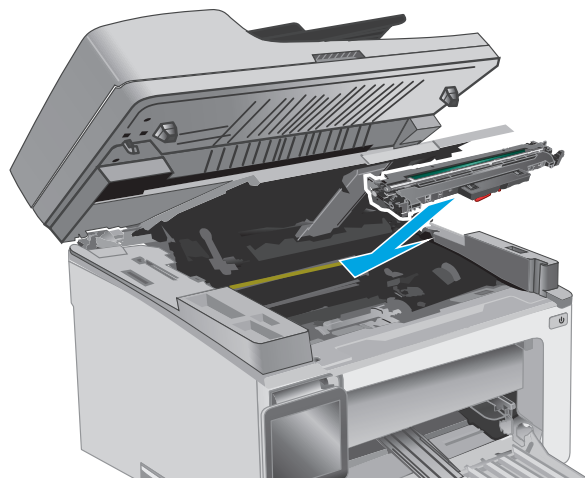

6. Вставьте картридж с тонером.

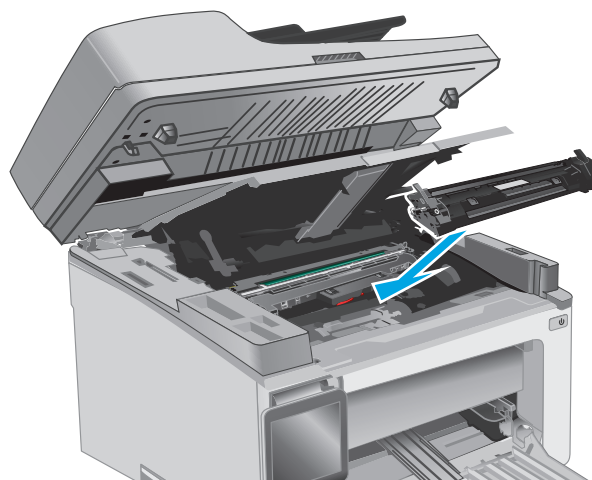

7. Закройте верхнюю крышку, затем опустите блок сканера.

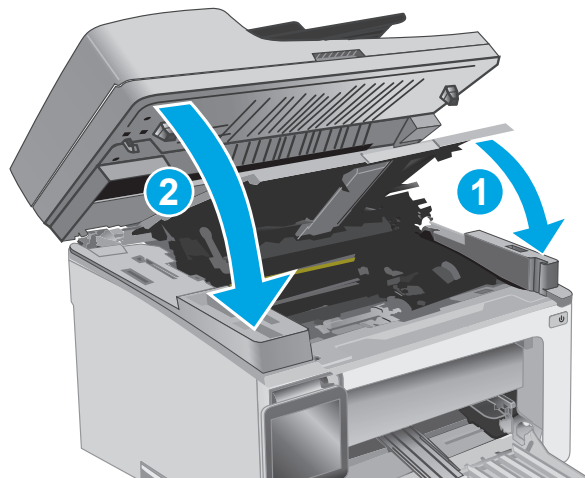

## Устранение замятий бумаги в выходном лотке

При возникновении замятия мигает индикатор "Внимание"  на панели управления, и отображается сообщение о замятии на 2-строчном экране сенсорной панели управления.

1. Извлеките всю замятую бумагу из зоны выходного лотка. Извлеките бумагу, потянув ее обеими руками во избежание разрыва.

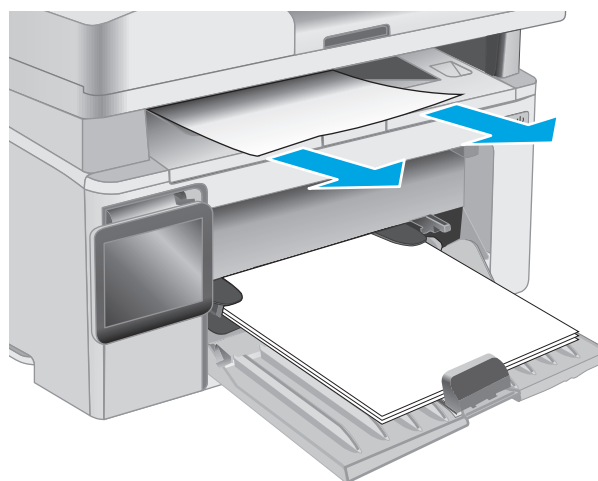

2. Поднимите узел сканера, затем откройте верхнюю крышку.

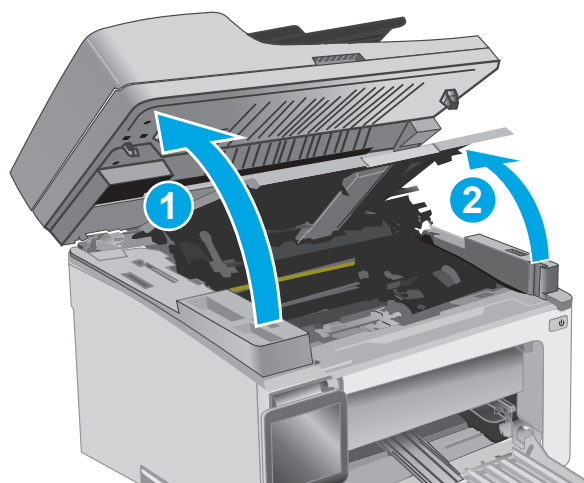

3. Извлеките из устройства картридж с тонером.

**ПРИМЕЧАНИЕ. Модели M133-M134:**  
Извлеките картридж с тонером и фотобарабан как один узел.

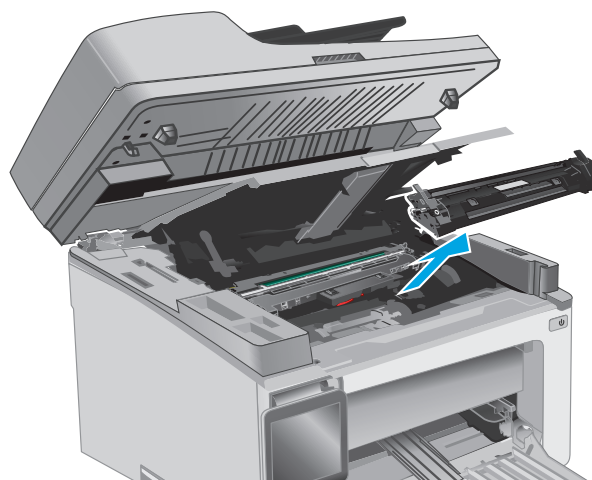

4. Извлеките фотобарабан.

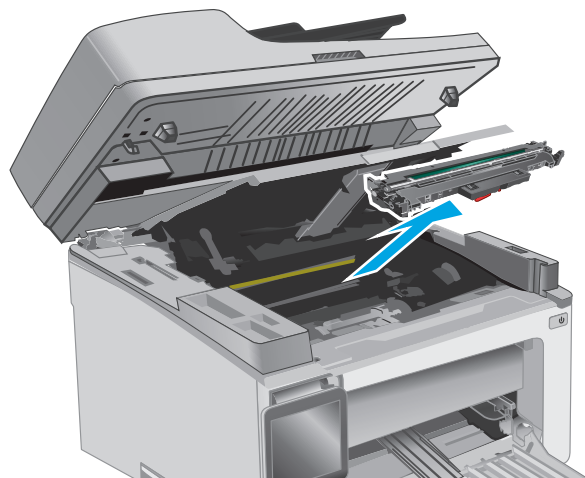

5. Извлеките замятую бумагу из зоны доступа к картриджам.

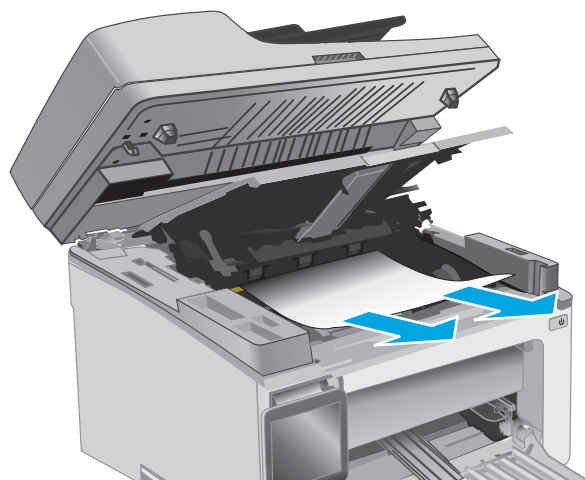

6. Вставьте фотобарабан в принтер.

**ПРИМЕЧАНИЕ. Модели M133-M134:**  
Установите картридж с тонером и фотобарабан как один узел.

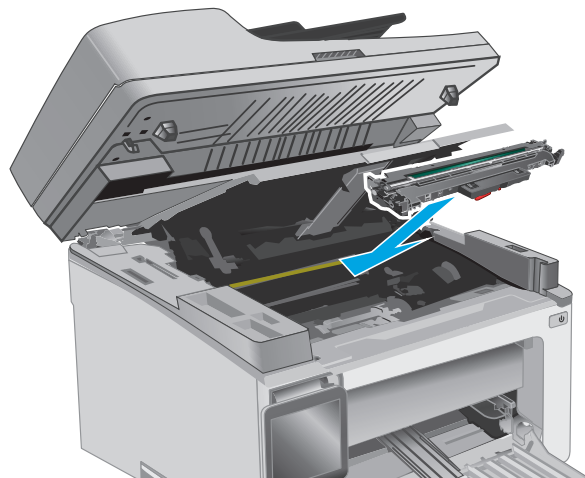

7. Вставьте картридж с тонером.

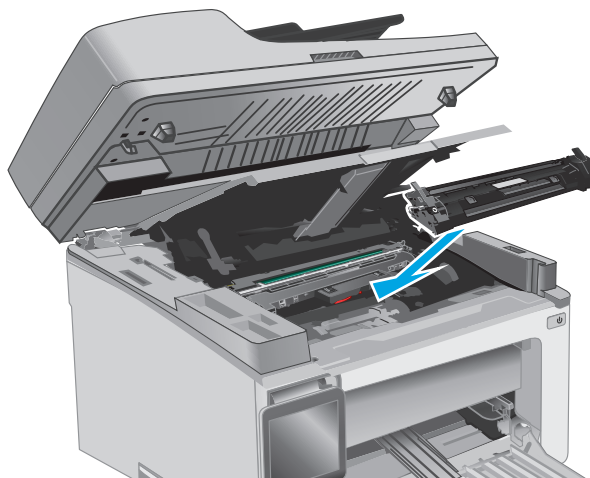

8. Закройте верхнюю крышку, затем опустите блок сканера.

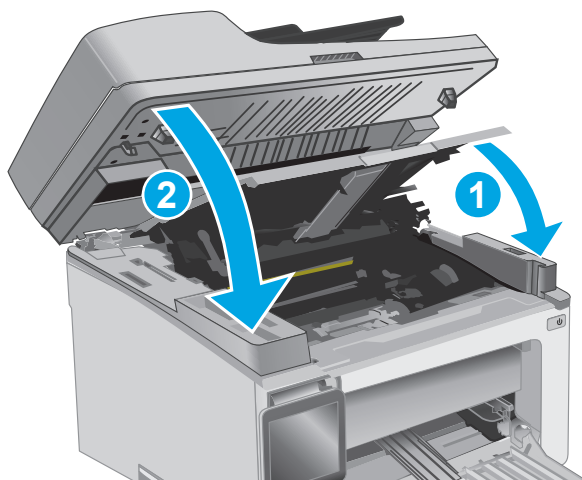

## Устранение замятий в устройстве подачи документов (только модели с устройством подачи документов)

При замятии на дисплее панели управления отображается сообщение о замятии.

1. Извлеките все неплотно прилегающие листы бумаги из входного лотка устройства подачи документов.

2. Удалите замятую бумагу из зоны входного лотка. Извлеките бумагу, потянув ее обеими руками во избежание порывов.

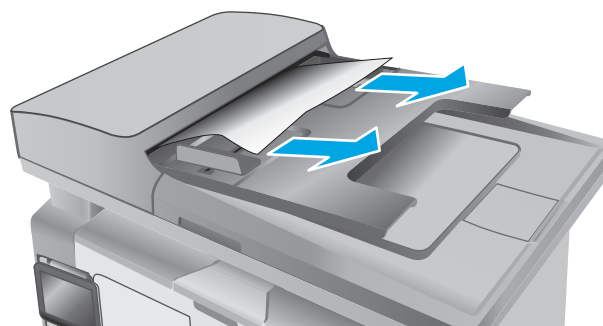

3. Поднимите крышку для доступа к замятой бумаге в устройстве подачи документов.

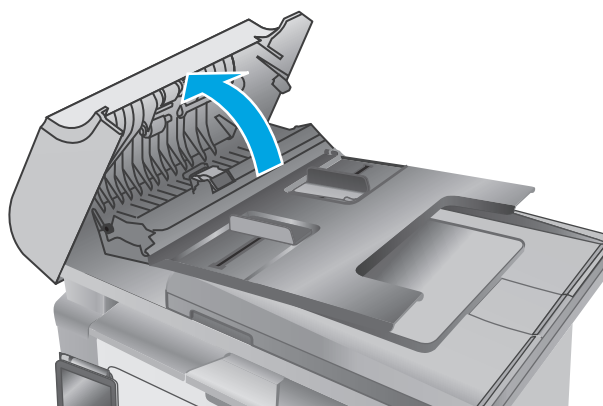



4. Извлеките замятую бумагу.

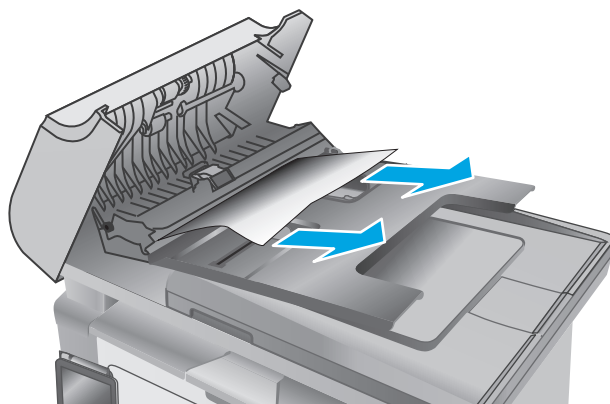

5. Закройте крышку для получения доступа к замятию.

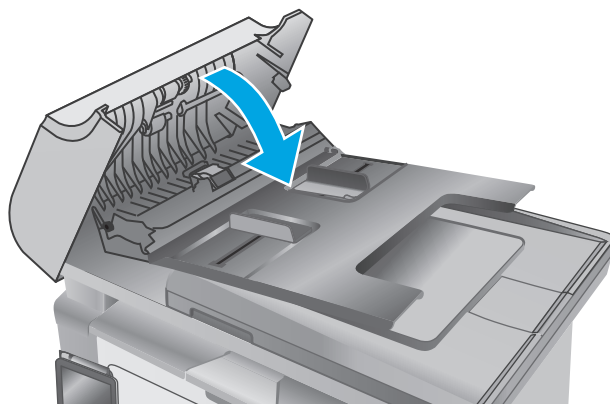

## Очистка узла сменной пленки АПД

Со временем стеклянные полосы устройства автоматической подачи документов (АПД) и узел сменной пленки могут загрязняться. Это может сказаться на общей функциональности. Выполните следующие действия, чтобы очистить стекло и пленку узла.

1. Откройте крышку сканера и найдите узел сменной пленки АПД.

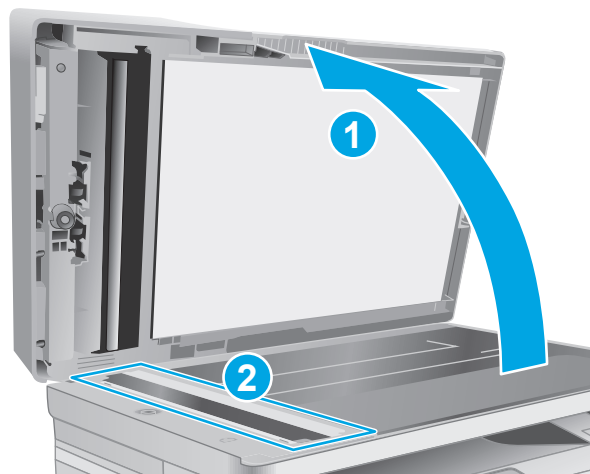

2. Через прорези снимите узел пленки из корпус сканера.

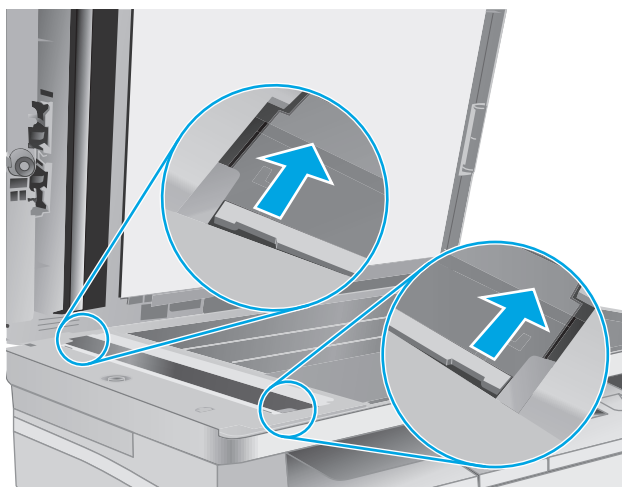

3. Сдвиньте узел в указанном направлении, чтобы снять его.

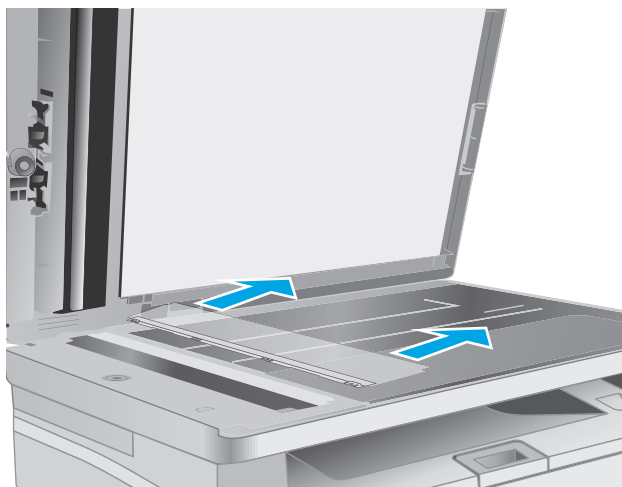

4. Очистите стеклянную полосу и узел пленки тканью без ворса.

**ПРЕДУПРЕЖДЕНИЕ.** Не используйте для очистки каких-либо частей принтера абразивные вещества, а также ацетон, бензол, нашатырный и этиловый спирт или тетрахлорметан. Это может повредить принтер. Не наливайте жидкость на стекло или прижимную пластину. Она может просочиться внутрь и повредить принтер.

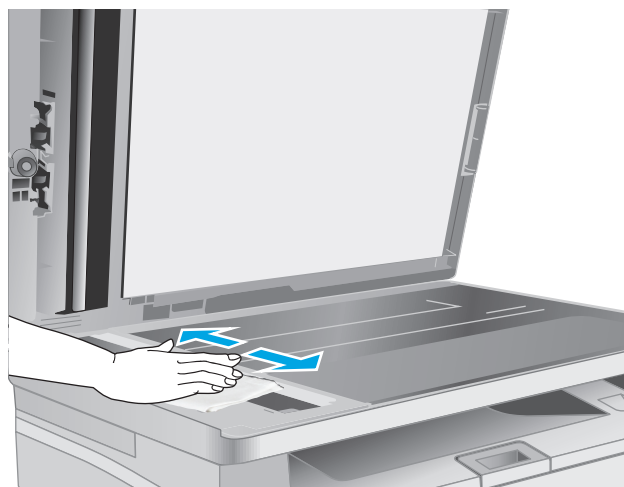

5. Установите узел пленки на место. Убедитесь, что пленка зашла под выступы на каждой стороне корпуса сканера.

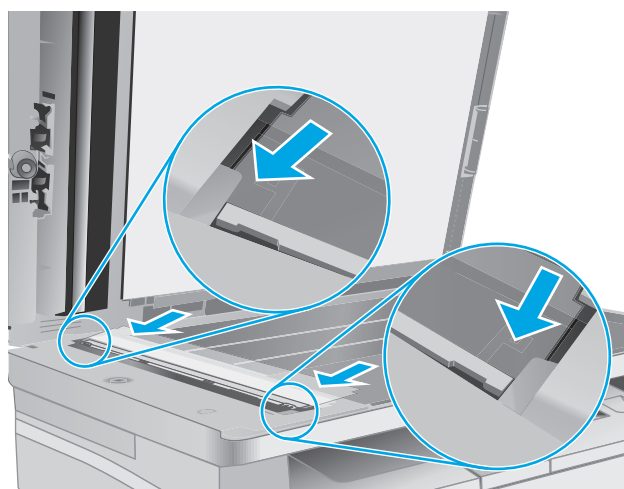

6. Закройте крышку сканера.



# Улучшение качества печати

## Введение

Если на принтере наблюдаются проблемы с качеством печати, попробуйте применить следующие решения в указанном порядке.

## Печать из другой программы

Попробуйте выполнить печать из другой программы. Если страница печатается правильно, причиной возникновения неполадки является программа, с помощью которой выполняется печать.

## Проверка параметра типа бумаги для задания печати

Проверьте параметр типа бумаги при печати из приложения и наличие на напечатанных страницах смазываний, нечеткой или затемненной печати, закрученных листов, рассыпанных частиц тонера, незакрепленного тонера или небольших участков без тонера.

## Проверка параметра типа бумаги (Windows)

1. Из окна программы выберите параметр **Печать**.
2. Выберите принтер, затем нажмите **Свойства** или **Параметры**.
3. Выберите вкладку **Бумага и качество печати**.
4. Из раскрывающегося списка **Носитель**: выберите соответствующее значение типа бумаги.
5. Нажмите кнопку **ОК**, чтобы закрыть диалоговое окно **Свойства документа**. В диалоговом окне **Печать** нажмите кнопку **ОК**, чтобы распечатать задание.

## Проверка параметра типа бумаги (OS X)

1. Выберите меню **Файл**, затем нажмите **Печать**.
2. В меню **Принтер** выберите принтер.
3. По умолчанию драйвер печати показывает меню **Копий и страниц**. Откройте раскрывающийся список меню и выберите меню **Финишная обработка**.
4. Выберите тип из списка раскрывающегося меню **Тип носителя**.
5. Нажмите кнопку **Печать**.

## Проверка статуса картриджа с тонером

Чтобы проверить оставшийся ресурс картриджа с тонером и, если применимо, других обслуживаемых элементов, выполните следующие действия.



---

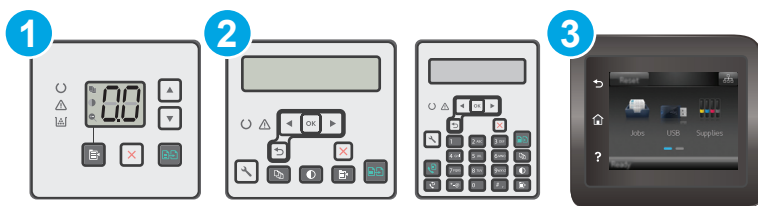

**ПРИМЕЧАНИЕ.** Действия различаются в зависимости от типа панели управления.

---



1	Светодиодная панель управления
2	2-строчная панель управления
3	Сенсорная панель управления

### Шаг 1. Печать страницы состояния расходных материалов (светодиодные панели управления)

1. Нажмите и удерживайте кнопку запуска копирования , пока индикатор готовности  не начнет мигать.
2. Отпустите кнопку запуска копирования .

Печатается страница состояния расходных материалов со страницей конфигурации.

### Шаг 1. Печать страницы состояния расходных материалов (2-строчные и сенсорные панели управления)

1. На панели управления принтера откройте меню **настройки**.
2. Откройте меню **Отчеты**.
3. **2-строчные панели управления:** Откройте меню **Состояния расходных материалов**, нажмите кнопку **OK**, выберите пункт **Печать страницы состояния расходных материалов** и нажмите кнопку **OK**.

**Сенсорные панели управления:** Коснитесь **Состояние расходных материалов**.

### Этап 2. Проверка состояния расходных материалов

1. Просмотрите отчет о состоянии расходных материалов, чтобы проверить оставшийся ресурс картриджа с тонером и, если применимо, состояние других обслуживаемых элементов.

Использование картриджа с предположительно истекшим сроком службы может привести к возникновению проблем с качеством печати. На странице состояния расходных материалов указывается, когда уровень расходного материала очень низкий. Когда остаток расходного материала HP достигает слишком низкого значения, действие гарантии HP Premium Protection Warranty для этого расходного материала прекращается.

Картридж нужно заменить тогда, когда качество печати перестанет быть приемлемым. Подготовьте расходные материалы для замены, когда качество печати станет неприемлемым.

Если вы определите, что необходимо заменить картридж с тонером или другие обслуживаемые элементы, страница статуса расходных материалов содержит соответствующие номера деталей HP.

2. Убедитесь, что используете оригинальный картридж HP.

На подлинном картридже с тонером HP есть надпись "HP" или логотип HP. Дополнительные сведения об определении картриджей HP см. на сайте [www.hp.com/go/learnaboutesupplies](http://www.hp.com/go/learnaboutesupplies).

## Очистка принтера

### Печать страницы очистки

В процессе печати частицы бумаги, тонера и пыли могут накапливаться внутри принтера и вызывать проблемы с качеством печати, такие как пятна или точки тонера, пятна, линии, полосы или повторяющиеся отпечатки.

Для печати страницы очистки используйте следующую процедуру.



**ПРИМЕЧАНИЕ.** Действия различаются в зависимости от типа панели управления.

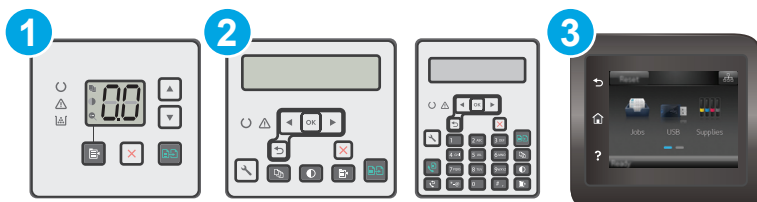

- |   |                                |
|---|--------------------------------|
| 1 | Светодиодная панель управления |
| 2 | 2-строчная панель управления   |
| 3 | Сенсорная панель управления    |

### Светодиодные панели управления:

1. Откройте встроенный веб-сервер HP (EWS).
  - a. Откройте программу HP Printer Assistant.
    - **Windows 8.1.** Нажмите на значок стрелки вниз в нижнем левом углу **начального** экрана, затем выберите имя принтера.
    - **Windows 8.** Щелкните правой кнопкой мыши на пустом месте **начального** экрана, выберите **Все приложения** на панели приложений, затем выберите имя принтера.
    - **Windows 7, Windows Vista и Windows XP:** На рабочем столе компьютера нажмите кнопку **Пуск**, выберите **Все программы**, **HP**, папку принтера, выберите значок с названием принтера, затем откройте **HP Printer Assistant**.
  - б. В HP Printer Assistant выберите **Печать**, затем выберите **Панель инструментов устройства HP**.
2. Откройте вкладку **Система**, затем выберите страницу **обслуживания**.
3. В разделе **Режим очистки** нажмите кнопку **Пуск**, чтобы начать очистку.

## 2-строчные и сенсорные панели управления

1. На панели управления принтера откройте меню **настройки**.
2. Откройте следующие меню:
  - **Служба**
  - **Страница очистки**
3. Загрузите чистую бумагу формата Letter или A4 после появления соответствующего сообщения и нажмите **ОК**.

На панели управления принтера отобразится сообщение **Очистка**. Дождитесь завершения процесса. Извлеките напечатанную страницу.

## Визуально осмотрите картридж с тонером и фотобарабан

Для осмотра каждого картриджа и фотобарабана следующие приведенные инструкции.

1. Извлеките картридж с тонером и фотобарабан из принтера.
  2. Проверьте плату памяти на предмет повреждений.
  3. Осмотрите поверхность зеленого барабана переноса изображений.
- 
-  **ПРЕДУПРЕЖДЕНИЕ.** Не прикасайтесь к фотобарабану. Отпечатки пальцев на фотобарабане могут вызвать ухудшение качества печати.
- 
4. При наличии царапин, отпечатков пальцев или других повреждений на фотобарабане замените картридж с тонером и фотобарабан.
  5. Установите картридж с тонером и фотобарабан на место и напечатайте несколько страниц, чтобы убедиться в разрешении проблемы.

## Проверка бумаги и условий печати

### Этап 1. Используйте бумагу, которая соответствует требованиям HP

Некоторые проблемы с качеством печати возникают из-за использования бумаги, которая не соответствует заявленным требованиям HP.

- Всегда используйте тип бумаги, на который рассчитан принтер.
- Проверьте качество бумаги и удостоверьтесь в отсутствии надразов, надрывов, разрезов, пятен, рыхлых частиц, пыли, морщин, пустот и неровных или загибающихся краев.
- Используйте бумагу, на которой раньше не производилась печать.
- Используйте бумагу, которая не содержит металлического материала, например не имеет блеска.
- Используйте бумагу, предназначенную для печати на лазерных принтерах. Не используйте бумагу, предназначенную для печати на струйных принтерах.
- Не используйте слишком грубую бумагу. Использование гладкой бумаги обычно приводит к улучшению результатов печати.

## Этап 2. Проверьте условия эксплуатации

Среда может непосредственно влиять на качество печати и является распространенной причиной проблем с качеством печати или подачей бумаги. Попробуйте применить указанные ниже решения.

- Не устанавливайте принтер рядом с открытыми окнами или дверями, а также рядом с кондиционерами воздуха.
- Убедитесь, что принтер не подвергается воздействию температур и влажности, не соответствующих техническим характеристикам.
- Не размещайте принтер в замкнутом пространстве, например в шкафу.
- Расположите принтер на ровной твердой поверхности.
- Удалите все, что закрывает вентиляционные отверстия на принтере. Для принтера требуется свободная циркуляция воздуха со всех сторон, в том числе сверху.
- Принтер должен быть защищен от попадания частиц пыли, пара, масла и прочих веществ, которые могут накапливаться внутри корпуса.

## Проверка параметров режима EconoMode

Компания HP не рекомендует постоянно использовать режим EconoMode. Если режим EconoMode используется все время, износ механических деталей печатающего картриджа может произойти до того, как будет израсходован порошок тонера. Если качество печати ухудшилось до неприемлемого, замените картридж с тонером.



**ПРИМЕЧАНИЕ.** Эта функция доступна в драйвере PCL 6 для Windows. Если этот драйвер не используется, можно использовать эту функцию при помощи встроенного веб-сервера HP.

Если вся страница слишком светлая или слишком темная, выполните следующие действия.

1. Из окна программы выберите параметр **Печать**.
2. Выберите принтер, затем нажмите **Свойства** или **Параметры**.
3. Выберите вкладку **Бумага и качество печати** и найдите область **Параметры качества**.
  - Если вся страница слишком темная, выберите настройку экономичного режима (**EconoMode**).
  - Если вся страница слишком светлая, выберите настройку **FastRes**.
4. Нажмите кнопку **ОК**, чтобы закрыть диалоговое окно **Свойства документа**. В диалоговом окне **Печать** нажмите кнопку **ОК**, чтобы распечатать задание.

## Регулировка плотности печати

Выполните следующие действия для регулировки плотности печати.



**ПРИМЕЧАНИЕ.** Действия различаются в зависимости от типа панели управления.



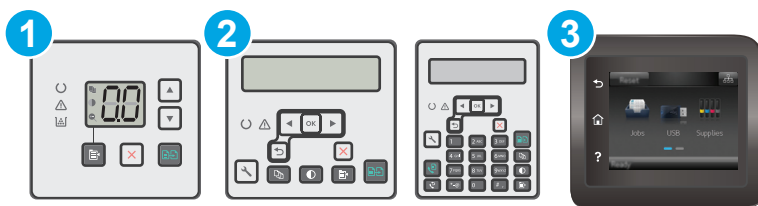

- |   |                                |
|---|--------------------------------|
| 1 | Светодиодная панель управления |
| 2 | 2-строчная панель управления   |
| 3 | Сенсорная панель управления    |

### Светодиодные панели управления:

1. Откройте встроенный веб-сервер HP (EWS).
  - a. Откройте программу HP Printer Assistant.
    - **Windows 8.1.** Нажмите на значок стрелки вниз в нижнем левом углу **начального** экрана, затем выберите имя принтера.
    - **Windows 8.** Щелкните правой кнопкой мыши на пустом месте **начального** экрана, выберите **Все приложения** на панели приложений, затем выберите имя принтера.
    - **Windows 7, Windows Vista и Windows XP:** На рабочем столе компьютера нажмите кнопку **Пуск**, выберите **Все программы, HP**, папку принтера, выберите значок с названием принтера, затем откройте **HP Printer Assistant**.
  - б. В HP Printer Assistant выберите **Печать**, затем выберите **Панель инструментов устройства HP**.
2. Откройте вкладку **Система**, выберите страницу **Качество печати**, затем выберите пункт **Плотность печати**.
3. Выберите верное значение плотности.
  - 1: самый светлый
  - 2: светлее
  - 3: по умолчанию
  - 4: темнее
  - 5: самый темный
4. Нажмите **Применить**.

### 2-строчные и сенсорные панели управления:

1. На панели управления принтера откройте меню **настройки**.
2. Откройте следующие меню:

- **Настройка системы**
- **Плотность печати**

**3.** Выберите верное значение плотности печати.

- **1:** самый светлый
- **2:** светлее
- **3:** по умолчанию
- **4:** темнее
- **5:** самый темный

# Улучшение качества копирования и сканирования

## Введение

Если на принтере наблюдаются проблемы с качеством изображения, попробуйте применить следующие решения в указанном порядке.

- [Проверьте стекло сканера на предмет загрязнений](#)
- [Проверка параметров бумаги](#)
- [Оптимизация качества текста или изображений](#)
- [Копирование от края до края](#)
- [Очистите ролики подачи и разделительную пластину устройства подачи документов.](#)

Сначала попробуйте эти простые шаги:

- Используйте планшет сканера, а не устройство подачи документов.
- Используйте качественные оригиналы.
- При использовании устройства подачи документов правильно загружайте оригиналы, используйте направляющие, чтобы избежать нечеткого изображения или перекоса.

Если проблема остается, попробуйте дополнительные решения. Если они не исправят проблему, см. решения в разделе "Повышение качества печати".

## Проверьте стекло сканера на предмет загрязнений

Со временем на стекле сканера и заднике белого цвета могут появиться пятна, способные повлиять на качество получаемых документов. Чтобы очистить сканер, выполните следующие действия.

1. Нажмите кнопку питания, чтобы выключить принтер, затем отсоедините кабель питания из электрической розетки.
2. Откройте крышку сканера.
3. Протрите стекло сканера и белую пластиковую подкладку под крышкой сканера мягкой тряпкой или губкой, смоченной в неабразивном стеклоочистителе.

---

 **ПРЕДУПРЕЖДЕНИЕ.** Не используйте для очистки каких-либо частей принтера абразивные вещества, а также ацетон, бензол, нашатырный и этиловый спирт или тетрахлорметан. Это может повредить принтер. Не наливайте жидкость на стекло или прижимную пластину. Она может просочиться внутрь и повредить принтер.

---

4. Протрите насухо стекло и белые пластиковые части или замшевой хлопчатобумажной тканью, чтобы избежать образования пятен.
5. Подключите кабель питания к электророзетке и нажмите кнопку питания, чтобы включить принтер.

## Проверка параметров бумаги



---

**ПРИМЕЧАНИЕ.** Действия различаются в зависимости от типа панели управления.

---

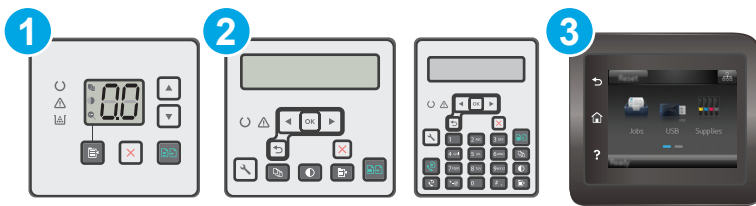

1	Светодиодная панель управления
2	2-строчная панель управления
3	Сенсорная панель управления

### Светодиодные панели управления

1. Откройте встроенный веб-сервер HP (EWS).
  - а. Откройте программу HP Printer Assistant.
    - **Windows 8.1.** Нажмите на значок стрелки вниз в нижнем левом углу **начального** экрана, затем выберите имя принтера.
    - **Windows 8.** Щелкните правой кнопкой мыши на пустом месте **начального** экрана, выберите **Все приложения** на панели приложений, затем выберите имя принтера.
    - **Windows 7, Windows Vista и Windows XP:** На рабочем столе компьютера нажмите кнопку **Пуск**, выберите **Все программы, HP**, папку принтера, выберите значок с названием принтера, затем откройте **HP Printer Assistant**.
  - б. В HP Printer Assistant выберите **Печать**, затем выберите **Панель инструментов устройства HP**.
2. На вкладке **Система** выберите **Настройка бумаги**.
3. Измените необходимые параметры и нажмите **Применить**.

### ЖК-панель управления

1. На панели управления нажмите кнопку настройки .
2. Откройте следующие меню:
  - **Настройка системы**
  - **Настройка бумаги**
3. Выберите команду **Опред. размер бумаги**.
4. Выберите название формата бумаги во входном лотке, и нажмите кнопку **OK**.
5. Выберите команду **Опред. тип бумаги**.
6. Выберите название типа бумаги во входном лотке, и нажмите кнопку **OK**.

## Сенсорная панель управления

1. На главном экране панели управления устройства коснитесь значка "Установка" .
2. Откройте следующие меню:
  - **Настройка системы**
  - **Настройка бумаги**
3. Выберите элемент **Размер бумаги**, затем коснитесь строки с названием формата бумаги во входном лотке.
4. Выберите элемент **Тип бумаги**, затем коснитесь строки с названием типа бумаги во входном лотке.

## Оптимизация качества текста или изображений



**ПРИМЕЧАНИЕ.** Действия различаются в зависимости от типа панели управления.

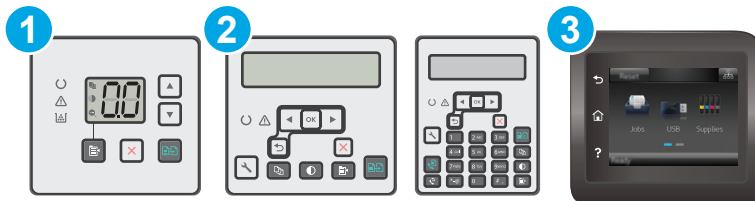

- |   |                                |
|---|--------------------------------|
| 1 | Светодиодная панель управления |
| 2 | 2-строчная панель управления   |
| 3 | Сенсорная панель управления    |

## Светодиодные панели управления

1. Откройте встроенный веб-сервер HP (EWS).
  - a. Откройте программу HP Printer Assistant.
    - **Windows 8.1.** Нажмите на значок стрелки вниз в нижнем левом углу **начального** экрана, затем выберите имя принтера.
    - **Windows 8.** Щелкните правой кнопкой мыши на пустом месте **начального** экрана, выберите **Все приложения** на панели приложений, затем выберите имя принтера.
    - **Windows 7, Windows Vista и Windows XP:** На рабочем столе компьютера нажмите кнопку **Пуск**, выберите **Все программы**, **HP**, папку принтера, выберите значок с названием принтера, затем откройте **HP Printer Assistant**.
  6. В HP Printer Assistant выберите **Печать**, затем выберите **Панель инструментов устройства HP**.
2. На вкладке **Копирование** выберите раскрывающийся список **Оптимизация**.
3. Выберите необходимые параметры.

- **Автовыбор:** Используйте этот параметр в том случае, если качество копирования не очень важно. Это значение по умолчанию.
  - **Смешанное:** Используйте этот параметр для документов, содержащих текстовую и графическую информацию.
  - **Текст:** Используйте этот параметр для документов, содержащих преимущественно текстовую информацию.
  - **Изображение:** Используйте этот параметр для документов, содержащих преимущественно графику.
4. Измените необходимые параметры и нажмите **Применить**.

## 2-строчные панели управления

1. На панели управления принтера нажмите кнопку **Меню копирования** .
2. Чтобы оптимизировать качество копирования для различных типов документов, кнопками со стрелками выберите меню **Оптимизация**, затем нажмите кнопку **OK**. Ниже перечислены параметры, позволяющие настроить качество копирования:
  - **Автовыбор:** Используйте этот параметр в том случае, если качество копирования не очень важно. Это значение по умолчанию.
  - **Смешанное:** Используйте этот параметр для документов, содержащих текстовую и графическую информацию.
  - **Текст:** Используйте этот параметр для документов, содержащих преимущественно текстовую информацию.
  - **Изображение:** Используйте этот параметр для документов, содержащих преимущественно графику.

## Сенсорная панель управления

1. На начальном экране панели управления принтера коснитесь значка **Копирование** .
2. Нажмите кнопку **Параметры**, затем прокрутите до кнопки **Оптимизация** и нажмите ее.
3. Коснитесь названия параметра, который необходимо настроить.
  - **Автовыбор:** Используйте этот параметр в том случае, если качество копирования не очень важно. Это значение по умолчанию.
  - **Смешанное:** Используйте этот параметр для документов, содержащих текстовую и графическую информацию.
  - **Текст:** Используйте этот параметр для документов, содержащих преимущественно текстовую информацию.
  - **Изображение:** Используйте этот параметр для документов, содержащих преимущественно графику.

## Копирование от края до края

Принтер не может выполнять печать совсем без полей. По периметру страницы остается непечатаемое поле 4 мм.

### Рекомендации по печати и сканированию документов с обрезанными краями.

- Если размер оригинала меньше выходного размера документа, переместите оригинал на 4 мм от угла, указанного значком на сканере. Выполните повторное копирование или сканирование.
- Если размер оригинала совпадает с размером желаемого отпечатка, используйте функцию [Уменьшение/увеличение](#) для уменьшения изображения, чтобы копия не получилась обрезанной.

### Очистите ролики подачи и разделительную пластину устройства подачи документов.

Если у устройства подачи документов возникают проблемы с подачей бумаги, например, замятие бумаги или подача нескольких листов одновременно, очистите подающие ролики и разделительную пластину.

1. Откройте крышку доступа устройства подачи документов.

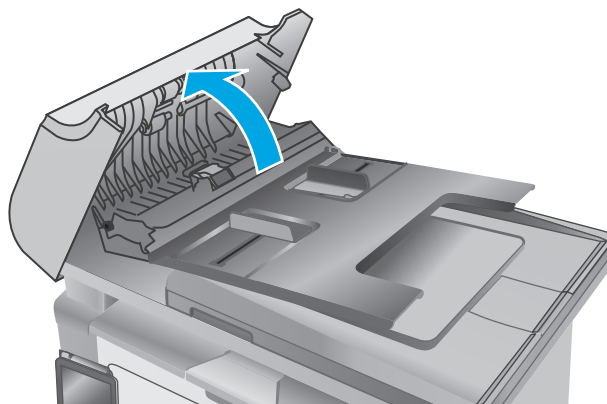

2. Протрите подающие ролики и подающую пластину влажной безворсовой тканью.

**ПРЕДУПРЕЖДЕНИЕ.** Не используйте для очистки каких-либо частей принтера абразивные вещества, а также ацетон, бензол, нашатырный и этиловый спирт или тетрахлорметан. Это может повредить принтер. Не наливайте жидкость на стекло или прижимную пластину. Она может просочиться внутрь и повредить принтер.

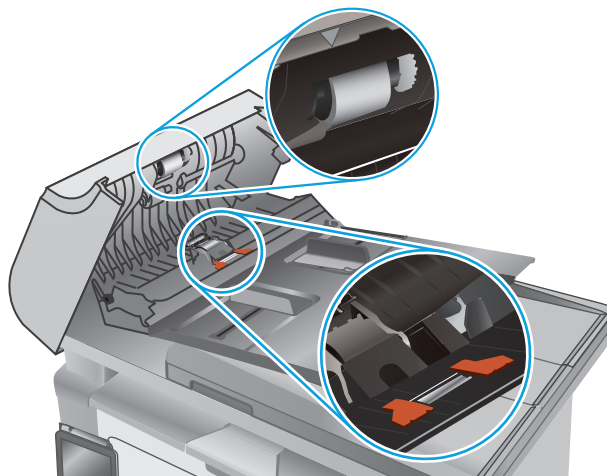

3. Закройте крышку доступа устройства подачи документов.

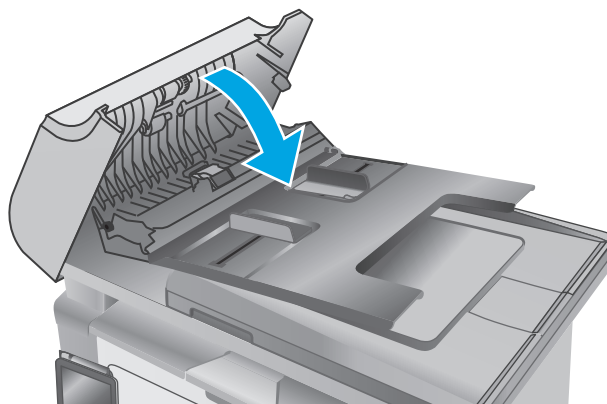



# Улучшение качества факсимильных изображений

## Введение

Если на принтере наблюдаются проблемы с качеством изображения, попробуйте применить следующие решения в указанном порядке.

- [Проверьте стекло сканера на предмет загрязнений](#)
- [Проверка параметров разрешения при отправке факса](#)
- [Проверьте настройки исправления ошибок](#)
- [Проверка параметра масштабирования под формат страницы](#)
- [Очистите ролики подачи и разделительную пластину устройства подачи документов.](#)
- [Отправка задания на другой факсимильный аппарат](#)
- [Проверка факсимильного аппарата отправителя](#)

Сначала попробуйте эти простые шаги:

- Используйте планшет сканера, а не устройство подачи документов.
- Используйте качественные оригиналы.
- При использовании устройства подачи документов правильно загружайте оригиналы, используйте направляющие, чтобы избежать нечеткого изображения или перекоса.

Если проблема остается, попробуйте дополнительные решения. Если они не исправят проблему, см. решения в разделе "Повышение качества печати".

## Проверьте стекло сканера на предмет загрязнений

Со временем на стекле сканера и заднике белого цвета могут появиться пятна, способные повлиять на качество получаемых документов. Чтобы очистить сканер, выполните следующие действия.

1. Нажмите кнопку питания, чтобы выключить принтер, затем отсоедините кабель питания из электрической розетки.
2. Откройте крышку сканера.
3. Протрите стекло сканера и белую пластиковую подкладку под крышкой сканера мягкой тряпкой или губкой, смоченной в неабразивном стеклоочистителе.

---

 **ПРЕДУПРЕЖДЕНИЕ.** Не используйте для очистки каких-либо частей принтера абразивные вещества, а также ацетон, бензол, нашатырный и этиловый спирт или тетрахлорметан. Это может повредить принтер. Не наливайте жидкость на стекло или прижимную пластину. Она может просочиться внутрь и повредить принтер.

---

4. Протрите насухо стекло и белые пластиковые части или замшевой хлопчатобумажной тканью, чтобы избежать образования пятен.
5. Подключите кабель питания к электророзетке и нажмите кнопку питания, чтобы включить принтер.

## Проверка параметров разрешения при отправке факса

 **ПРИМЕЧАНИЕ.** Действия различаются в зависимости от типа панели управления.

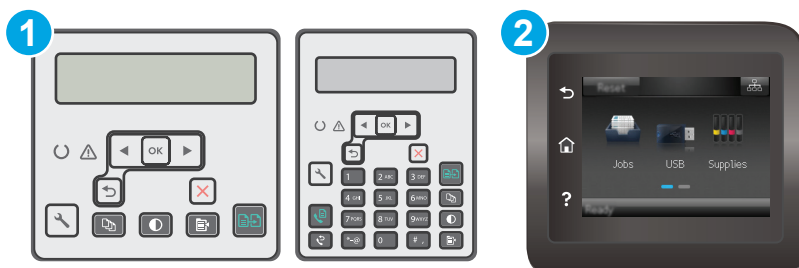

1 2-строчная панель управления

2 Сенсорная панель управления

### 2-строчные панели управления

1. На панели управления нажмите кнопку настройки .
2. Выберите **Настройка факса**.
3. Выберите **Настройка отправки факса**, затем - **Опред. разрешение**.
4. Выберите нужное значение разрешения и нажмите **OK**.

### Сенсорная панель управления

1. На главном экране панели управления принтера коснитесь кнопки настройки .
2. Выберите **Настройка факса**.
3. Выберите **Дополнительные настройки**, затем - значение параметра **Разрешение факса**.
4. Выберите нужное значение разрешения, затем коснитесь кнопки **OK**.

## Проверьте настройки исправления ошибок

Как правило, принтер следит за сигналами на телефонной линии во время передачи или приема факса. Если во время передачи обнаружена ошибка и параметр исправления ошибок имеет значение **Вкл**, принтер может запросить повторную передачу часть факса. По умолчанию значением для исправления ошибок является **Вкл**.

Возможные способы устранения неполадок следует игнорировать только в том случае, если ошибки возникают во время отправки и получения факса и никак не влияют на выполнение задач по передаче факсимильных сообщений. Отключение параметра может оказаться полезным при попытке отправить факс за границу или получить факс из-за границы, а также при использовании спутникового телефонного соединения.

 **ПРИМЕЧАНИЕ.** Действия различаются в зависимости от типа панели управления.

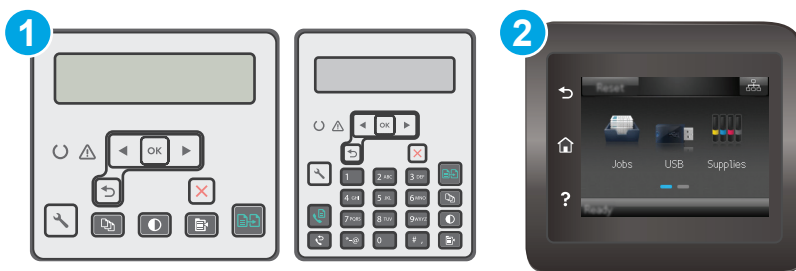

1 2-строчная панель управления

2 Сенсорная панель управления

### 2-строчные панели управления

1. На панели управления нажмите кнопку настройки .
2. Выберите **Настройка факса**, затем - **Все факсы**.
3. Выберите **Исправление ошибок**, затем - **Вкл**.

### Сенсорная панель управления

1. На главном экране панели управления принтера коснитесь кнопки настройки .
2. Выберите элемент **Служба**, затем - **Служба факса**.
3. Выберите **Исправление ошибок**, затем - **On (Вкл)**.

## Проверка параметра масштабирования под формат страницы

Если при печати факса область печати вышла за пределы страницы, на панели управления включите масштабирование под формат страницы.

 **ПРИМЕЧАНИЕ.** Убедитесь, что настройка формата бумаги по умолчанию соответствует формату бумаги, загружаемой в лоток.

 **ПРИМЕЧАНИЕ.** Действия различаются в зависимости от типа панели управления.



1 2-строчная панель управления

2 Сенсорная панель управления

## 2-строчные панели управления

1. На панели управления нажмите кнопку настройки .
2. Выберите пункт **Настройка факса**, затем - **Настр. приема факсов**.
3. Выберите **Под формат страницы**, затем - **Вкл.**

## Сенсорная панель управления

1. На главном экране панели управления принтера коснитесь кнопки настройки .
2. Выберите **Настройка факса**, затем - **Дополнительная настройка**.
3. Выберите **Под формат страницы**, затем - **Вкл.**

## Очистите ролики подачи и разделительную пластину устройства подачи документов.

Если у устройства подачи документов возникают проблемы с подачей бумаги, например, замятие бумаги или подача нескольких листов одновременно, очистите подающие ролики и разделительную пластину.

1. Откройте крышку доступа устройства подачи документов.

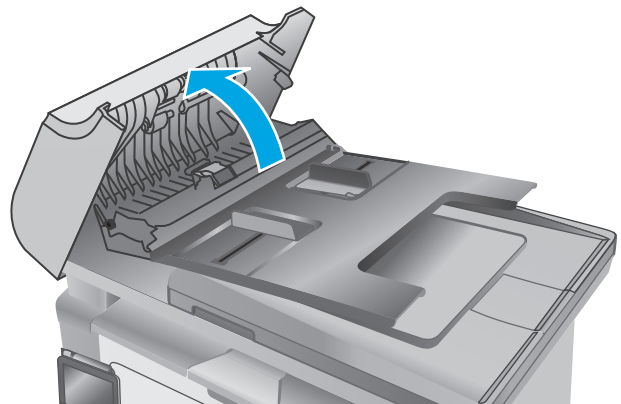

2. Протрите подающие ролики и подающую пластину влажной безворсовой тканью.

**ПРЕДУПРЕЖДЕНИЕ.** Не используйте для очистки каких-либо частей принтера абразивные вещества, а также ацетон, бензол, нашатырный и этиловый спирт или тетрахлорметан. Это может повредить принтер. Не наливайте жидкость на стекло или прижимную пластину. Она может просочиться внутрь и повредить принтер.

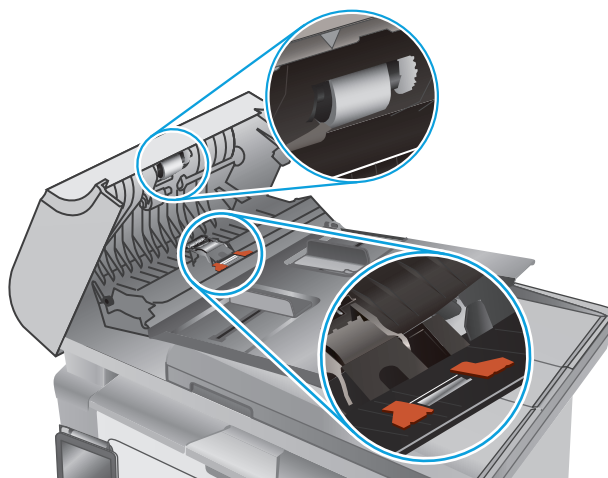

3. Закройте крышку доступа устройства подачи документов.

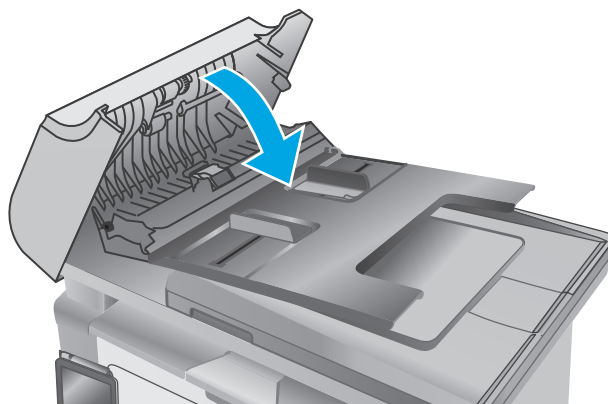

## Отправка задания на другой факсимильный аппарат

Попробуйте отправить факс другому факсимильному аппарату. Если качество факса лучше, значит проблема связана с настройками или качеством расходных материалов первоначального получателя.

## Проверка факсимильного аппарата отправителя

Попросите отправителя отправить факс с другого факсимильного аппарата. Если качество улучшилось, проблема в факсимильном аппарате отправителя. Если нет возможности использовать другой факсимильный аппарат, спросите отправителя о возможности выполнения следующих рекомендаций:

- Убедиться, что исходный документ должен быть распечатан на белой (не цветной) бумаге.
- Увеличить разрешение, уровень качества или изменить параметр контрастности.
- Отправить факсимильное сообщение с компьютера при помощи ПО при наличии такой возможности.

# Решение проблем проводной сети

## Введение

Выполните проверку следующих пунктов, чтобы убедиться, что у принтера есть связь с сетью. Сначала, распечатайте страницу конфигурации с панели управления принтера и определите его IP-адрес, указанный на этой странице.

- [Некачественное подключение на физическом уровне](#)
- [В компьютере используется неверный IP-адрес принтера](#)
- [Компьютер не может связаться с принтером](#)
- [В принтере используется неверный параметр скорости связи для сети](#)
- [Новое программное обеспечение может вызывать неполадки с совместимостью.](#)
- [Неправильные настройки компьютера или рабочей станции](#)
- [Принтер отключен или настройки сети неверны](#)



**ПРИМЕЧАНИЕ.** HP не поддерживает одноранговые сети, поскольку эта возможность является функцией операционных систем Microsoft, но не драйверов печати HP. Дополнительные сведения можно найти на сайте Microsoft: [www.microsoft.com](http://www.microsoft.com).

## Некачественное подключение на физическом уровне

1. Убедитесь в том, что принтер подключен к нужному сетевому порту с помощью кабеля требуемой длины.
2. Убедитесь в надежности кабельных соединений.
3. Проведите осмотр подключения сетевого порта на задней панели принтера и убедитесь, что индикатор активности желтого цвета и индикатор состояния зеленого цвета горят.
4. Если неполадку устранить не удастся, замените кабель или подключите устройство к другому порту на концентраторе.

## В компьютере используется неверный IP-адрес принтера

1. Откройте свойства принтера и щелкните на вкладке **Порты**. Убедитесь в правильности текущего IP-адреса для принтера. IP-адрес принтера указан на странице конфигурации.
2. Если принтер устанавливался с использованием стандартного для HP порта TCP/IP, отметьте флажок **Всегда печатать с этого принтера, даже при изменении IP-адреса**.
3. Если принтер устанавливался с использованием стандартного порта для Microsoft TCP/IP, используйте имя хоста, а не IP-адрес.
4. Если IP-адрес правильный, удалите принтер и добавьте его снова.

## Компьютер не может связаться с принтером

1. Убедитесь в наличии сетевого соединения, проверив связь с устройством с помощью команды "ping".

- а.** Откройте командную строку компьютера.
    - При работе в ОС Windows, щелкните **Пуск**, выберите **Выполнить**, введите команду `cmd` и нажмите **Ввод**.
    - Для OS X: перейдите в **Приложения**, затем **Утилиты** и откройте **Терминал**.
  - б.** Введите `ping` и IP-адрес принтера.
  - в.** Если выводится время отклика - сеть исправна.
- 2.** Если выполнить команду `ping` не удалось, проверьте, включены ли концентраторы сети, а затем убедитесь в том, что в сетевых параметрах, настройках принтера и компьютера указана одна и та же сеть.

## В принтере используется неверный параметр скорости связи для сети

HP рекомендует оставлять эти параметры в автоматическом режиме (значение по умолчанию). При смене указанных параметров следует изменить и сетевые настройки.

## Новое программное обеспечение может вызывать неполадки с совместимостью.

Проверьте правильность установки нового программного обеспечения и драйвера печати.

## Неправильные настройки компьютера или рабочей станции

- 1.** Проверьте драйверы сети, драйверы печати и параметры переадресации в сети.
- 2.** Проверьте правильность настройки операционной системы.

## Принтер отключен или настройки сети неверны

- 1.** Посмотрите страницу конфигурации, и проверьте состояние сетевого протокола. Включите его при необходимости.
- 2.** При необходимости измените конфигурацию сети.

# Решение проблем беспроводной сети

- [Введение](#)
- [Контрольный список для проверки беспроводного соединения](#)
- [Принтер перестает печатать после завершения настройки беспроводного соединения](#)
- [Принтер не печатает, а на компьютере установлен брандмауэр стороннего разработчика](#)
- [Беспроводное соединение не работает после перемещения беспроводного маршрутизатора или принтера](#)
- [Невозможно подсоединить дополнительные компьютеры к принтеру с функциями беспроводной связи](#)
- [Принтер с беспроводным соединением теряет связь при подсоединении к виртуальной частной сети \(VPN\)](#)
- [Сеть не представлена в списке беспроводных сетей](#)
- [Беспроводная сеть не функционирует](#)
- [Выполнение диагностического теста беспроводной сети](#)
- [Уменьшение помех в беспроводной сети](#)

## Введение

Используйте данные по устранению неполадок для помощи в решении проблем.



**ПРИМЕЧАНИЕ.** Чтобы определить, включена ли функция Direct Wi-Fi на принтере, распечатайте страницу конфигурации.

## Контрольный список для проверки беспроводного соединения

- Убедитесь в отсутствии подключения сетевого кабеля.
- Убедитесь в том, что принтер и беспроводной маршрутизатор включены и на них подается питание. Также, проверьте, включено ли беспроводное подключение на принтере.
- Убедитесь в правильности идентификатора SSID. Распечатайте страницу конфигурации для определения SSID. Если вы уверены в правильности SSID, снова настройте беспроводное соединение.
- При работе в защищенных сетях убедитесь в правильности информации о безопасности. Если информация о безопасности неверна, снова настройте беспроводное соединение.
- Если беспроводная сеть работает без сбоев, попытайтесь получить доступ к другим компьютерам по беспроводной сети. Если сеть располагает выходом в Интернет, попытайтесь соединиться с Интернетом по беспроводному соединению.
- Проверьте, что метод шифрования (AES или TKIP) является одинаковым как для принтера, так и для точки беспроводного доступа (в сетях с использованием защиты WPA).
- Убедитесь, что принтер находится в пределах покрытия сигнала беспроводной сети. Для большинства сетей принтер должен находиться в пределах 30 м от точки беспроводного доступа (беспроводного маршрутизатора).



- Объекты не должны создавать помех для прохождения радиосигнала. Удалите любые крупные металлические объекты, расположенные между точкой доступа и принтером. Между принтером и точкой беспроводного доступа не должно быть металлических или бетонных столбов, стен или несущих колонн.
- Принтер должен быть размещен вдали от электронных устройств, являющихся источниками помех. Некоторые устройства могут создавать помехи для радиосигнала, к ним относятся электродвигатели, беспроводные телефоны, камеры видеонаблюдения, другие беспроводные сети, а также некоторые устройства с функцией Bluetooth.
- Драйвер печати должен быть установлен на компьютере.
- Убедитесь, что выбран правильный порт принтера.
- Убедитесь, что компьютер и принтер подсоединены к одной беспроводной сети.
- Если используется ПК с OS X, убедитесь, что беспроводной маршрутизатор поддерживает протокол Bonjour.

## **Принтер перестает печатать после завершения настройки беспроводного соединения**

1. Убедитесь в том, что принтер включен и готов к работе.
2. Отключите межсетевые экраны на своем компьютере.
3. Убедитесь в правильной работе сети.
4. Убедитесь в правильности работы своего компьютера. При необходимости перезагрузите компьютер.
5. Убедитесь, что встроенный веб-сервер HP открывается с компьютера, подключенного к этой сети.

## **Принтер не печатает, а на компьютере установлен брандмауэр стороннего разработчика**

1. Обновите программу межсетевого экрана до последней версии, доступной у разработчика.
2. Если программы подают запрос на доступ к брандмауэру при установке принтера или попытке печати, убедитесь в том, что вы не препятствуете работе программ.
3. Временно отключите брандмауэр, затем установите программу беспроводной связи с принтером на компьютер. Включите брандмауэр по окончании установки беспроводного соединения.

## **Беспроводное соединение не работает после перемещения беспроводного маршрутизатора или принтера**

1. Убедитесь в том, что маршрутизатор или принтер подсоединены к той же сети, что и компьютер.
2. Распечатайте страницу конфигурации.
3. Сравните идентификатор SSID на странице конфигурации с SSID конфигурации принтера для компьютера.
4. Если цифры разные, устройства подсоединены к разным сетям. Заново выполните настройку беспроводного соединения принтера.

## Невозможно подсоединить дополнительные компьютеры к принтеру с функциями беспроводной связи

1. Убедитесь, что другие компьютеры находятся в зоне действия беспроводной сети и никакие объекты не препятствуют прохождению сигнала. Для большинства беспроводных сетей, зона действия лежит в пределах 30 м от точки доступа.
2. Убедитесь в том, что принтер включен и готов к работе.
3. Убедитесь в том, что одновременных пользователей Wi-Fi Direct не более 5.
4. Отключите межсетевые экраны на своем компьютере.
5. Убедитесь в правильной работе сети.
6. Убедитесь в правильности работы своего компьютера. При необходимости перезагрузите компьютер.

## Принтер с беспроводным соединением теряет связь при подсоединении к виртуальной частной сети (VPN)

- Одновременная работа VPN и других сетей невозможна.

## Сеть не представлена в списке беспроводных сетей

- Проверьте включение и питание беспроводного маршрутизатора.
- Сеть может быть скрыта. Тем не менее, возможность подключения к скрытой сети остается.

## Беспроводная сеть не функционирует

1. Убедитесь, что кабель USB не подключен.
2. Чтобы проверить, действительно ли утеряна связь, попробуйте подсоединить другие устройства к сети.
3. Убедитесь в наличии сетевого соединения, проверив связь с устройством с помощью команды "ping".
  - а. Откройте командную строку компьютера.
    - При работе в ОС Windows, щелкните **Пуск**, выберите **Выполнить**, введите команду `cmd` и нажмите клавишу **Ввода**.
    - Для OS X: перейдите в **Приложения**, затем **Утилиты** и откройте **Терминал**.
  - б. Введите `ping`, а затем — IP-адрес маршрутизатора.
  - в. Если выводится время отклика - сеть исправна.
4. Убедитесь в том, что маршрутизатор или принтер подсоединены к той же сети, что и компьютер.

- а. Распечатайте страницу конфигурации.
- б. Сравните идентификатор SSID в отчете о конфигурации с SSID конфигурации принтера для компьютера.
- в. Если значения разные, устройства подсоединены к разным сетям. Заново выполните настройку беспроводного соединения принтера.

## Выполнение диагностического теста беспроводной сети

С панели управления принтера можно запустить диагностический тест, чтобы получить сведения о параметрах беспроводной сети.

 **ПРИМЕЧАНИЕ.** Действия различаются в зависимости от типа панели управления.

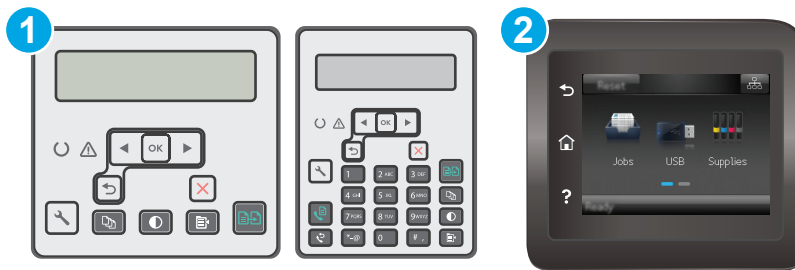

- |   |                              |
|---|------------------------------|
| 1 | 2-строчная панель управления |
| 2 | Сенсорная панель управления  |

### 2-строчные панели управления

1. На панели управления нажмите кнопку настройки .
2. Откройте следующие меню:
  - **Самодиагностика**
  - **Запустить проверку беспроводного подключения**
3. Нажмите **OK**, чтобы начать тестирование. Принтер выведет на печать тестовую страницу с результатами.

### Сенсорная панель управления

1. На главном экране панели управления принтера проведите пальцем до появления меню **Настройка**. Коснитесь значка **настройки** , чтобы открыть меню.
2. Прокрутите список и выберите **Самодиагностика**.
3. Выберите **Запустить проверку беспроводного подключения**, чтобы начать проверку. Принтер выведет на печать тестовую страницу с результатами.

## Уменьшение помех в беспроводной сети

Выполнение следующих рекомендаций способствует уменьшению помех в беспроводной сети:

- Не следует устанавливать беспроводные устройства вблизи крупногабаритных металлических предметов, например металлических шкафов для хранения документов или источников электромагнитного излучения, таких как микроволновые печи и беспроводные телефоны. Такие объекты могут вызывать искажение радиосигналов.
- Не следует устанавливать беспроводные устройства вблизи массивной каменной кладки и других строительных конструкций. Такие объекты ослабляют уровень сигнала за счет его поглощения.
- Беспроводной маршрутизатор следует устанавливать по центру в пределах прямой видимости от беспроводных принтеров.

# Устранение неполадок факса

## Введение

Информация для решения проблем, связанных с работой факса.

- [Контрольный список устранения неполадок](#)
- [Устранение неполадок общего характера в работе факса](#)

## Контрольный список устранения неполадок

- Существует несколько решений. После совершения каждого из рекомендованных действий попробуйте отправить факс еще раз, чтобы определить, разрешилась ли проблема.
  - Чтобы максимально эффективно решить проблему с работой факса, убедитесь, что линия принтера подключена напрямую к телефонному порту. Отсоедините все устройства, подключенные к принтеру.
1. Убедитесь, что шнур телефона включен в нужный порт, расположенный на задней панели принтера.
  2. Проверьте телефонную линию при помощи тестирования факса:

### 2-строчные панели управления

- а. На панели управления устройства нажмите кнопку настройки .
- б. Выберите **Обслуживание**, затем - **Запустить проверку факса**. Устройство распечатает отчет о тестировании факса.

### Сенсорная панель управления

- а. На главном экране панели управления устройства коснитесь значка "Установка" .
- б. Откройте следующие меню:
  - [Служба](#)
  - [Служба факса](#)
- в. Выберите вариант **Запуск проверки факса**. Принтер распечатает отчет проверки факса.

В данном отчете будет содержаться один из следующих возможных результатов проверки:

- **Успешно.** Данный отчет предоставляет обзор всех текущих настроек факса.
  - **Ошибка.** В отчете указывается характер ошибки и содержатся рекомендации по ее устранению.
3. Проверьте, не устарела ли версия микропрограммы принтера:

- а. Чтобы узнать код текущей версии микропрограммы, распечатайте страницу конфигурации из меню панели управления **Отчеты**.
- б. Перейдите на сайт [www.hp.com/support](http://www.hp.com/support), выберите язык для своей страны/региона, перейдите по ссылке **Загрузка программного обеспечения и драйверов**, введите в поле поиска название принтера и нажмите клавишу **ввода**, затем выберите принтер из списка результатов поиска.
- в. Выберите операционную систему.
- г. В разделе **Микропрограмма** найдите **Утилиту обновления микропрограммы**.

---

 **ПРИМЕЧАНИЕ.** Убедитесь, что используется утилита обновления микропрограммы, предназначенная для данной модели принтера.

---

- д. Щелкните **Загрузить**, щелкните **Запустить**, а затем снова щелкните **Запустить**.
- е. При запуске утилиты выберите принтер из раскрывающегося перечня, и затем выберите **Переслать микропрограмму**.

---

 **ПРИМЕЧАНИЕ.** Чтобы распечатать страницу конфигурации и проверить версию установленной микропрограммы перед процессом обновления или после него, щелкните **Печать стр. конфигурации**.

---

- ж. Следуйте указаниям на экране для завершения установки, а затем щелкните кнопку **Выход**, чтобы закрыть утилиту.

4. Убедитесь, что факс был настроен во время установки программного обеспечения принтера.

Из компьютера в программной папке HP запустите утилиту установки факса Fax Setup Utility.

5. Убедитесь в том, что телефонная связь поддерживает аналоговые факсы.

- При использовании ISDN или цифровой PBX свяжитесь с поставщиком для получения информации о настройке аналоговой факсимильной линии.
- При использовании службы VoIP выберите для параметра **Скорость передачи факса** значение **Медленная (V.29)** на панели управления. Узнайте у своего поставщика о поддержке работы факса и рекомендованной скорости для факс-модема. Для некоторых компаний может потребоваться переходник.
- При использовании DSL-линии убедитесь, что принтер подключен к телефонной линии через фильтр. Обратитесь к DSL-провайдеру, чтобы получить DSL-фильтр, или приобретите его самостоятельно. Если DSL-фильтр уже подключен, попробуйте подключить другой, так как фильтр может быть неисправен.

## Устранение неполадок общего характера в работе факса

- [Факсы передаются медленно](#)
- [Низкое качество факсов](#)
- [Факс обрывается или печатается на двух страницах](#)

---

 **ПРИМЕЧАНИЕ.** Действия различаются в зависимости от типа панели управления.

---

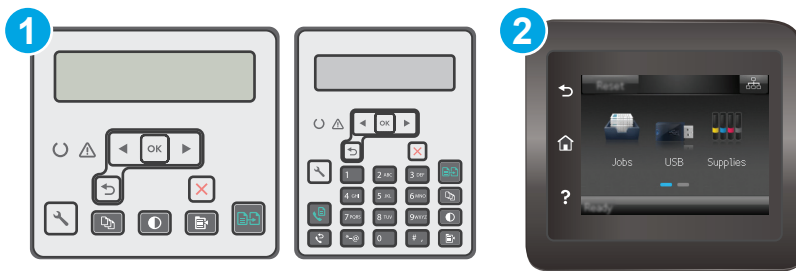

- |   |                              |
|---|------------------------------|
| 1 | 2-строчная панель управления |
| 2 | Сенсорная панель управления  |

## Факсы передаются медленно

Неудовлетворительное состояние телефонной линии влияет на работу принтера.

- Повторите отправку факса, когда состояние телефонной линии улучшится.
- Уточните у телефонного оператора, поддерживает ли линия работу факсов.
- Отключите параметр [Исправление ошибок](#).

### 2-строчные панели управления

- а. На панели управления нажмите кнопку настройки .
- б. Выберите **Настройка факса**, затем - **Все факсы**.
- в. Выберите **Исправление ошибок**, затем - **Выкл.**

### Сенсорная панель управления

- а. На главном экране панели управления принтера коснитесь кнопки настройки .
- б. Выберите [Обслуживание](#), затем - [Обслуживание факса](#).
- в. Выберите [Исправление ошибок](#), затем - **Выкл.**



**ПРИМЕЧАНИЕ.** В результате качество изображения может ухудшиться.

- Используйте в оригиналах белую бумагу. Не используйте желтый, серый или розовый цвета.
- Увеличьте значение параметра [Скорость передачи факсов](#).

### 2-строчные панели управления

- а. На панели управления нажмите кнопку настройки .
- б. Выберите **Настройка факса**, затем - **Все факсы**.
- в. Выберите **Скорость передачи факсов**, затем выберите соответствующее значение.

### Сенсорная панель управления

- а. На главном экране панели управления принтера коснитесь кнопки настройки .
  - б. Выберите **Настройка факса**.
  - в. Выберите **Дополнительные настройки**, затем - значение параметра **Скорость факса**.
  - г. Задайте правильную настройку.
- Разделите задание для факса на небольшие части, а затем отправьте их по отдельности.
  - Установите на панели управления более низкое разрешение в параметрах факса.

### 2-строчные панели управления

- а. На панели управления нажмите кнопку настройки .
- б. Выберите **Настройка факса**.
- в. Выберите **Настройка отправки факса**, затем - **Опред. разрешение**.
- г. Установите требуемое значение разрешения и нажмите **ОК**.

### Сенсорная панель управления

- а. На главном экране панели управления принтера коснитесь кнопки настройки .
- б. Выберите **Настройка факса**.
- в. Выберите **Дополнительные настройки**, затем - значение параметра **Разрешение факса**.
- г. Выберите нужное значение разрешения, затем коснитесь кнопки **ОК**.

## Низкое качество факсов

Факсы размытые или слишком светлые.

- Увеличьте разрешение при отправке факсов. Разрешение не оказывает влияния на получаемые факсы.

### 2-строчные панели управления

- а. На панели управления нажмите кнопку настройки .
- б. Выберите **Настройка факса**.
- в. Выберите **Настройка отправки факса**, затем - **Опред. разрешение**.
- г. Выберите нужное значение разрешения и нажмите **ОК**.

### Сенсорная панель управления

- а. На главном экране панели управления принтера коснитесь кнопки настройки .
- б. Выберите **Настройка факса**.
- в. Выберите **Дополнительные настройки**, затем - значение параметра **Разрешение факса**.
- г. Выберите нужное значение разрешения, затем коснитесь кнопки **ОК**.







**ПРИМЕЧАНИЕ.** При увеличении разрешения скорость передачи падает.

- Включите параметр **Исправление ошибок** на панели управления.

#### 2-строчные панели управления

- а. На панели управления нажмите кнопку настройки .
- б. Выберите **Настройка факса**, затем - **Все факсы**.
- в. Выберите **Исправление ошибок**, затем - **Вкл.**

#### Сенсорная панель управления

- а. На главном экране панели управления принтера коснитесь кнопки настройки .
  - б. Выберите **Обслуживание**, затем - **Обслуживание факса**.
  - в. Выберите **Исправление ошибок**, затем - **Вкл.**
- Проверьте картриджи с тонером и замените их при необходимости.
  - Попросите отправителя увеличить значение параметра контраста в более темную сторону на отправляющем устройстве и повторно отправить факс.

### Факс обрывается или печатается на двух страницах

- Выберите настройку **Формат бумаги по умолчанию**. Если выбрана настройка **Формат бумаги по умолчанию**, то факсы печатаются на одном формате бумаги.

#### 2-строчные панели управления

- а. На панели управления нажмите кнопку настройки .
- б. Выберите **Настройка системы**, а затем выберите **Настройка бумаги**.
- в. Выберите команду **Опред. Размер бумаги** и выберите соответствующее значение.

#### Сенсорная панель управления

- а. На главном экране панели управления принтера коснитесь кнопки настройки .
  - б. Выберите **Настройка системы**, а затем выберите **Настройка бумаги**.
  - в. Выберите **Формат бумаги** и задайте соответствующее значение.
- Выберите тип и формат бумаги для лотка, используемого для факсов.
  - Включите параметр **Под формат страницы**, чтобы печатать более длинные факсы на бумаге формата Letter или A4.

#### 2-строчные панели управления

- а. На панели управления нажмите кнопку настройки .
- б. Выберите пункт **Настройка факса**, затем - **Настр. приема факсов**.
- в. Выберите **Под формат страницы**, затем - **Вкл.**

### Сенсорная панель управления

- а. На главном экране панели управления принтера коснитесь кнопки настройки .
- б. Выберите [Настройка факса](#), затем - [Дополнительная настройка](#).
- в. Выберите [Под формат страницы](#), затем - [Вкл.](#)



---

**ПРИМЕЧАНИЕ.** Если параметр [Под формат страницы](#) отключен, а параметру [Формат бумаги по умолчанию](#) задано значение Letter, то оригинал формата Legal будет распечатан на двух страницах.

---

# Указатель

## **А**

акустические характеристики 14

## **Б**

барабан передачи изображения

замена 38, 41

компоненты 38

беспроводная сеть

устранение неполадок 180

блокировка

форматтер 118

бумага

выбор 163

бумага, заказ 24

быстрый набор

программирование 99

## **В**

в ручном режиме (на обеих сторонах)

Windows 46

веб-службы

включение 104

приложения 104

веб-службы HP

включение 104

приложения 104

Веб-узлы

поддержка клиентов 128

вес, принтер 13

включая

лотки 11

память 11

Восстановление заводских

параметров по умолчанию 134

встроенный веб-сервер

назначение пароля 117

функции 106

встроенный веб-сервер HP

функции 106

входной лоток

загрузка конвертов 21

выключатель питания,

расположение 2

выключатель, нахождение 2

выходной лоток

расположение 2

устранение замятий 152

## **Г**

гнездо замка

расположение 3

## **Д**

двустороннее копирование 64

двусторонняя печать

вручную (Mac) 50

вручную (Windows) 46

Mac 50

Windows 46

Двусторонняя печать 64

двусторонняя печать вручную

Mac 50

Windows 46

дополнительные принадлежности

заказ 24

номера деталей 24

## **З**

заводские параметры по

умолчанию, восстановление

134

задержка выключения

параметр 120

задержка ожидания

установка 119

заказ

расходные материалы и

дополнительные

принадлежности 24

замена

барабан передачи

изображения 38, 41

картридж с тонером 32, 35

замятия

выходной лоток 152

места 144

замятия бумаги

выходной лоток 152

места 144

запасные части

номера деталей 24

## **И**

интерактивная поддержка 128

интерактивная справка, панель

управления 133

интерфейсные порты

расположение 3

## **К**

картридж

замена 32, 35

картридж с тонером

замена 32, 35

компоненты 32, 35

номера деталей 24

картриджи с тонером

использование при низком

уровне 136

номера деталей 24

параметры нижнего предела

136

картриджи сшивателя

номера деталей 24

- качество изображения
  - проверка статуса картриджа с тонером 160
- количество копий, изменение 62
- конверты, загрузка 21
- контрольный список
  - для проверки беспроводного соединения 180
  - поиск и устранения неисправностей 185
- копирование
  - двусторонние документы 64
  - качество, настройка 65
  - края документов 170
  - несколько копий 62
  - одиночные копии 62
  - оптимизация качества текста или изображений 169
- Л**
- лотки
  - емкость 11
- лоток приоритетной подачи
  - загрузка конвертов 21
- лоток, выходной
  - устранение замятий 152
- М**
- Меню приложения 104
- микросхема памяти (тонер)
  - расположение 32
- мобильная печать
  - устройства с ОС Android 59
- мобильная печать, поддерживаемое программное обеспечение 13
- Н**
- наборы обслуживания
  - номера деталей 24
- настройки копирования
  - размер и тип бумаги 167
- Настройки экономичного режима (EconoMode) 119, 164
- нескольких страниц на листе
  - печать (Mac) 50
  - печать (Windows) 48
- номера деталей
  - дополнительные принадлежности 24
  - запасные части 24
- картридж с тонером 24
- картриджи с тонером 24
- картриджи шивателя 24
- расходные материалы 24
- О**
- операционные системы (ОС)
  - поддерживаемые 11
- операционные системы, поддерживаемые 11
- ОС (операционные системы)
  - поддерживаемые 11
- отправка факсов
  - с компьютера (Windows) 100
  - с помощью программного обеспечения 100
  - с устройства подачи документов 99
- очистка
  - стекло 167, 173
  - стекло устройства подачи документов 158
  - тракт прохождения бумаги 162
- П**
- Панель инструментов
  - устройства HP, использование 106
- панель управления
  - показания светодиодной индикации 129
  - расположение 2
  - светодиодная 4
  - справка 133
- параметры
  - заводские параметры по умолчанию, восстановление 134
  - параметры по умолчанию, восстановление 134
  - параметры скорости сетевого соединения, изменение 115
  - параметры экономного режима 119
  - печать на обеих сторонах
    - в ручном режиме, Windows 46
    - Mac 50
    - Windows 46
  - Печать Wi-Fi Direct 13, 52
- ПО HP Easy Scan (OS X) 69
- ПО HP ePrint 58
- подающий лоток
  - загрузка 18
  - расположение 2
- поддержка
  - интерактивная 128
- поддержка клиентов
  - интерактивная 128
- подлинные картриджи HP 26
- поиск и устранения неисправностей
  - факсы 185
- политика по картриджам 26
- помехи в беспроводной сети 183
- порт Ethernet
  - расположение 3
- порты
  - расположение 3
  - сети 3
  - факс 3
  - USB 3
- порты факса 3
  - расположение 3
- потребляемая
  - мощность 14
- приложения
  - загрузка 104
- проблемы с захватом бумаги
  - устранение 139, 140
- Программа HP Scan (Windows) 68
- программное обеспечение
  - отправка факсов 100
  - утилиты HP 110
- программы печати, поддерживаемые 11
- программы, поддерживаемые 11
- Р**
- размеры, принтер 13
- разъем кабеля питания
  - расположение 3
- расходные материалы
  - заказ 24
  - замена барабана передачи изображения 38, 41
  - замена картриджа с тонером 32, 35
  - использование при низком уровне 136
  - номера деталей 24

- параметры нижнего предела 136
- состояние, просмотр с помощью HP Utility для Mac 110
- решения мобильной печати 11

## **С**

- Светодиодная панель управления
  - элементы управления 4
- сетевая установка 105
- сетевой порт
  - расположение 3
- сети
  - поддерживаемые 11
  - установка принтера 105
- системные требования
  - встроенный веб-сервер HP 106
- сканер
  - очистка стекла 167, 173
  - очистки стекла устройства подачи документов 158
  - расположение 2
  - факс из 98
- сканирование
  - при помощи HP Scan (Windows) 68
  - с помощью HP Easy Scan (OS X) 69
- состояние
  - индикаторы панели управления 129
  - HP Utility, Mac 110
- спецификации
  - электрические и акустические 14
- справка, панель управления 133
- стекло, очистка 167, 173
- стекло, очистки устройства подачи документов 158
- страниц в минуту 11
- страниц на лист
  - выбор (Mac) 50
  - выбор (Windows) 48

## **Т**

- телефонная книга, факс
  - добавление записей 99
- техническая поддержка
  - интерактивная 128

- тип бумаги
  - выбор (Mac) 51
  - выбор (Windows) 48
- требования к браузеру
  - Встроенный веб-сервер HP 106
- требования к веб-браузеру
  - встроенный веб-сервер HP 106

## **У**

- устранение неисправностей
  - неполадки сети 178
  - подачи бумаги 139
  - светодиодная индикация, показания индикаторов 129
  - светодиодные индикаторы, ошибки 129
- устранение неполадок
  - беспроводная сеть 180
  - проверка статуса картриджа с тонером 160
  - проводная сеть 178
  - факс 186
- устранение неполадок факса
  - контрольный лист 185
- устройства с ОС Android
  - печать из 59
- устройство подач документов
  - проблемы с подачей 141
- устройство подачи документов 64
  - копирование двусторонних документов 64
  - отправка факсов с 99
  - расположение 2

## **Ф**

- факс
  - быстрый набор 99
  - отправка с помощью программного обеспечения 100
  - порты 3
  - решение проблем, связанных обрывом страниц 189
  - решение проблемы низкого качества 188
  - решение проблемы низкой скорости 187

- с планшета сканера 98
- устранение неполадок общего характера 186

## **Э**

- электрические характеристики 14
- электронные факсы
  - отправка 100

## **А**

- AirPrint 58

## **Н**

- HP Customer Care 128
- HP ePrint 56
- HP EWS, использование 106
- HP Utility 110
- HP Utility для Mac
  - функции 110
  - Bonjour 110
- HP Utility, Mac 110

## **І**

- Internet Explorer, поддерживаемые версии
  - встроенный веб-сервер HP 106

## **М**

- Macintosh
  - HP Utility 110
- Microsoft Word, отправка факса 100

## **Н**

- Netscape Navigator,
  - поддерживаемые версии
  - Встроенный веб-сервер HP 106

## **U**

- USB-порт
  - расположение 3

## **W**

- Windows
  - отправка из 100
- Word, отправка из 100

